



# PROFILE & SOCKELLEISTEN

Der Zubehörkatalog

Repac schafft mit seinen Produkten ein schöneres und ruhigeres Zuhause.

# Team Repac

Zusammen leisten wir mehr: als Team und als Systemanbieter!



**Repac schafft mit seinen Produkten ein schöneres und ruhigeres Zuhause.**

Perfekt und vollkommen kann es werden, wenn möglichst viele Wechselwirkungen im System Boden miteinander bedacht werden.

Diese komplexe Aufgabe übernehmen wir und bieten Ihnen rund um Bodenbeläge ein kundenorientiertes Komplettprogramm.



Informieren Sie sich auch in unseren Katalogen zum Designboden und Unterlagen-Programm.

<b>PROFILE</b>	<b>6</b>
Systeme zum Klicken	10
Systeme zum Schrauben	16
Übergangprofile	20
Ausgleichs- / Trenn- / Abschlussprofile	24
Winkel- / Treppenkantenprofile	30
<b>SOCKELLEISTEN</b>	<b>40</b>
MDF-Leisten	44
Massivholz-Leisten	60
Kunststoff-, Hartschaum-Leisten	62
<b>ALU-SOCKELLEISTEN</b>	<b>68</b>
<b>FLIESENPROFILE</b>	<b>72</b>
<b>VERLEGEZUBEHÖR</b>	<b>80</b>
Klebebänder, Malerwerkzeuge	80
Messer, Klingen, Verlegezubehör	86

## Kontakt

**Repac Montagetechnik GmbH & Co. KG**

Customer Service: Mo - Do 07.30 - 16.30 Uhr, Fr 07.30-14.00 Uhr

Beratung - Schulung - Dispo-Service vor Ort

Service Team für den Aufbau einer professionellen Präsentation der Repac Module im Markt.

Anwendungstechnik-Beratung zur Lösung aller technischen Fragen.

+49 (0) 51 08 92 91- 0

✉ [info@repac.de](mailto:info@repac.de)

🌐 [www.repac.de](http://www.repac.de)

🛒 [orders@repac.de](mailto:orders@repac.de)

Ronnenberger Str. 15

D 30989 Gehrden



Zusammen leisten wir mehr. Als Team und als Systemanbieter.

## Akustik-Dämm-Unterlagen

Für jede Raumsituation die passende Unterlage.

Informieren Sie sich in unseren Katalogen zum Unterlagen-Programm.

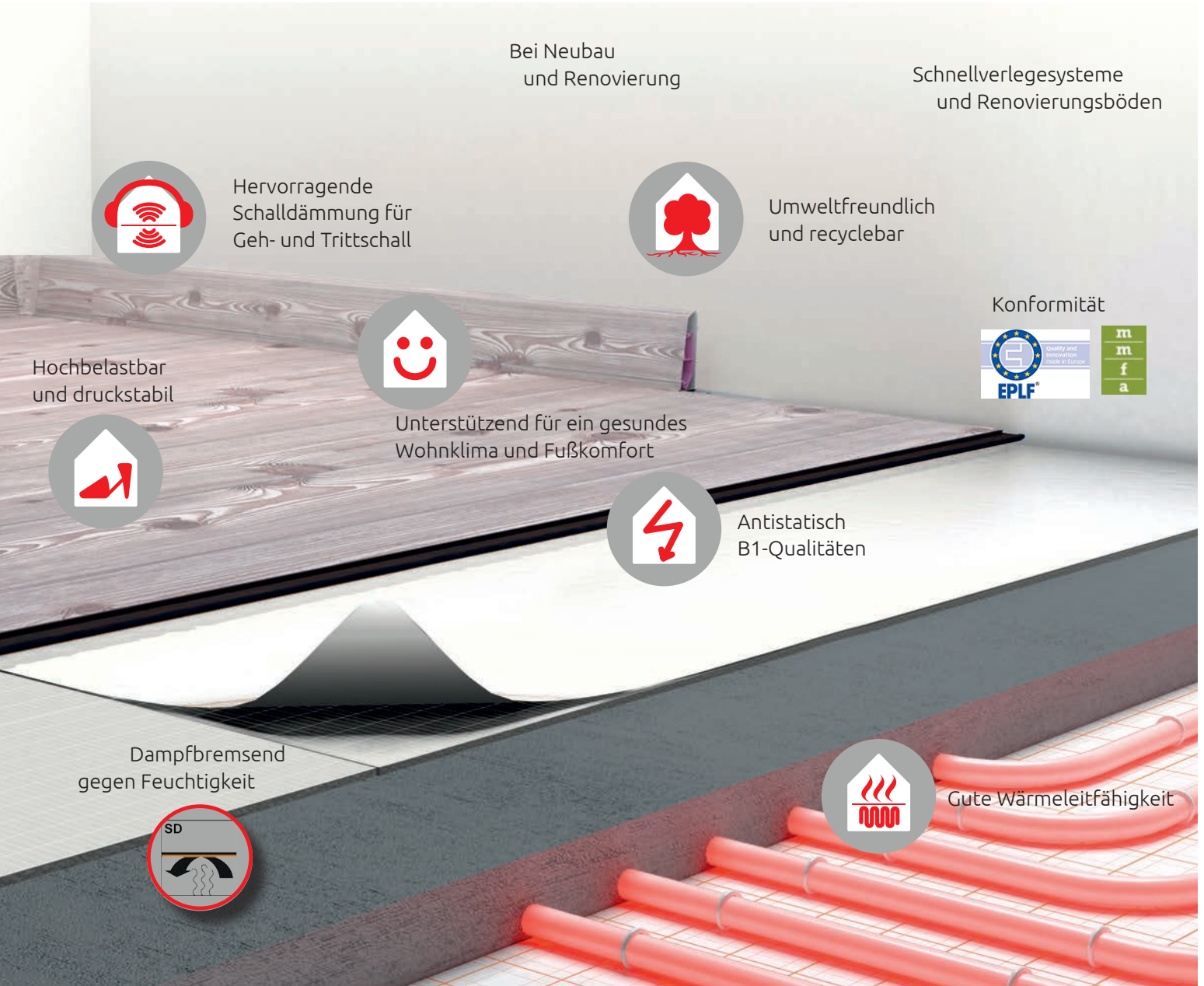

### Premium | Comfort | Classic

für die schwimmende Verlegung von Laminat | Parkett | LVT-Click

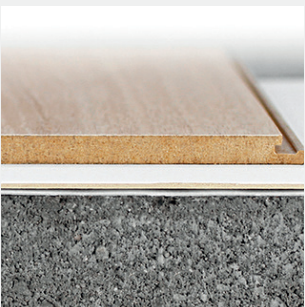

### Profi Systemböden

Entkopplung | Bodenrenovierung

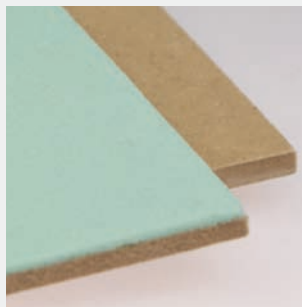

### Profi Sortiment

verklebte Böden | Teppichböden



### Auf starken Boden leben - solidLOCK | solidDRYBACK

Pflegeleicht und hygienisch, langlebig und widerstandsfähig, Rohstoff-Ressourcen schonend und ein gesundes Raumklima fördernd - das sind nur einige Attribute, die unsere Bodenbeläge zur ersten Wahl machen.

**Werte erhalten.** Mit Repac Vinyl-Designboden.

### Mit innovativen Böden im Trend - solid LIFESTYLES

Drei Repac eigene innovative Rigid Board-Kollektionen waren bereits 2017 Trendsetter für viele nachfolgende Produkte.

Entstanden sind seitdem unter anderem PREMIUM-Kollektionen mit authentisch geprägten Oberflächen, XL-Formate in Holz- und Fliesenoptik oder Rigid Boards mit aufkaschierter Dämmunterlage.

**Kreative Wohlfühl-Welten.**

Mit Repac Vinyl-Designboden.

### Individuelle Konzepte schaffen eigene Akzente - solid PRIVATE LABEL

Von der Idee bis zur Umsetzung – wir sind für Sie da. Präsentieren Sie Ihre eigenen Kollektionen – sie sind nicht vergleichbar. Die Auswahl aus unserem gesamten Programm ist möglich.

**Hohe Wertschöpfung.** Mit Repac Vinyl-Designboden.



**Stark. Schnell. Stabil.**

**QNG READY**

Geprüft nachhaltige Produkte.

**QNG - Qualitätssiegel Nachhaltiges Gebäude**

Das „Qualitätssiegel Nachhaltiges Gebäude“ ist ein staatliches Qualitätssiegel. Voraussetzung für die Vergabe des Qualitätssiegels ist ein Nachweis der Erfüllung allgemeiner und besonderer Anforderungen an die ökologische, soziokulturelle und ökonomische Qualität von Gebäuden.

Ein Kriterium ist das Dokument „Schadstoffvermeidung in Baumaterialien“. Ohne gesundheitsgeprüfte Produkte ist eine Förderung nicht möglich! Die Produkte in der SHI-Datenbank sind nach strengen und transparenten Kriterien bzgl. Schadstoffemissionen bewertet und freigegeben.

Das Sentinel Haus Institut erleichtert die Planungsleistung für alle Baubeteiligten enorm. Vom Sentinel Holding Institut zertifizierte ‚QNG ready‘ Produkte erfüllen die Kriterien der KfW Neubauförderung.

Die Produkte sind schadstoffgeprüft und werden vom Sentinel Haus Institut empfohlen.

Die Produkte werden in der Sentinel Haus-Datenbank für das gesunde Betreiben, Bauen, Sanieren und Renovieren von Gebäuden geführt.



Das Zertifikat erfüllt die Kriterien für gesunde Gebäude und ist durch die KfW förderfähig.

Gesundes Bauen, Modernisieren und Betreiben von Immobilien erfolgt dank des Sentinel Haus Konzepts nach transparenten und nachvollziehbaren Kriterien.

**Prozess zur KfW Förderung QNG**



Quelle: Sentinel Haus Institut GmbH

Produkte für gesundes Bauen.

**QNG READY**



## Repac Designböden

Alle Repac Designböden sind vom Sentinel Haus Institut geprüft und zertifiziert:

- solidDRYBACK
- solidLOCK
- solidLOCK silent
- solidLOCK Nature Trend Authentic
- solidLOCK silent CREA
- solidLOCK silent Promo

Weitere Qualitätssiegel für unsere Designböden



## Acoustic Board Familie



Alle Dämmunterlagen aus der Acoustic Board Familie sind vom Sentinel Haus Institut geprüft und zertifiziert:

- Acoustic Board basic 1.8
- Acoustic Board hydro-tec 1.8
- Acoustic Board easy-tec 1.8

Weitere Qualitätssiegel für unsere Acoustic Boards



## MDF-Sockelleisten



Alle Repac MDF-Sockelleisten sind vom Sentinel Haus Institut geprüft und zertifiziert:

- Design 58 Colour
- Hamburger-Sockelleisten
- Weimarer-Sockelleisten
- Laminatsockelleisten
- uvm.

Hier geht es zur Produktdatenbank

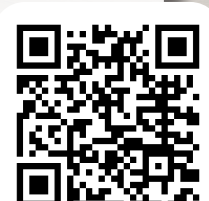

## Stone Design - Oberfläche im Trend

Stone Design beschichtete Aluminiumprofile zeichnen sich durch innovative Oberflächen und eine hoch abriebfeste Pulverbeschichtung aus. Die Querschnitte sind funktionell und leicht zu montieren.

### Die starke Pulverbeschichtung

- in faszinierend matter Optik mit fein strukturierter Oberfläche
- mit extrem abriebfester und kratzbeständiger Funktion
- schmutzabweisend und leicht zu reinigen durch „Teflon“-Eigenschaften
- Abdrücke dank „Anti-Fingerprint“-Effekt unsichtbar
- im Außenbereich einsetzbar als wetterbeständige „Fassaden“-Qualität
- mit Rutschhemmung und 100 % UV-Beständigkeit
- für ein gutes Raumklima - lösemittel- und PAK-frei
- bewährt im Einsatz bei Schiffsbau, Ladenbau und Automotive

### Auf vielen Querschnitten

- RC LOCK Übergang - Ausgleich - Abschluss
- Übergang 38 mm selbstklebend
- Laminat-Ausgleich 38 mm selbstklebend
- Winkel 23/8 mm selbstklebend
- Winkel 23/17 mm selbstklebend

Repac entwickelt und produziert seit über 40 Jahren Bodenprofile in Deutschland.

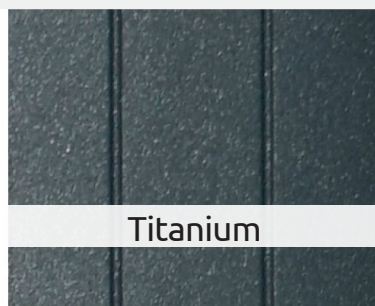



## Übersicht

Seite <b>Profil-Systeme zum Klicken</b>		Seite <b>Profile - Übergang</b>	
10	RC LOCK Verstellbereich 4,5 - 7,5 mm		20 Übergang Aluminium 26 mm 38 mm
12	Raster-Click Verstellbereich 7,0-11,5 (27) mm		
Seite <b>Profil-Systeme zum Schrauben</b>		22 Übergang Aluminium 28 mm 28 mm - verstärkt	
16	PLP Design Verstellbereich 4,5 - 7,5 mm		23 Übergang Edelstahl
16	PLP-S Verstellbereich 6,0-13,5 mm		Seite <b>Profile - Ausgleich</b>
18	PLP 7/17 Verstellbereich 7-17 mm		24 Laminat-Ausgleich 38 mm
			24 Ausgleich 42 x 15 mm
			Seite <b>Profile - Dehnfuge</b>
			25 Dehnungsfuge Aluminium Edelstahl 3 / 4,5 / 6 mm

## Übersicht

Seite	Profile - Abschluss	
26	Abschluss Aluminium 3 mm	
26	Abschluss Aluminium 4,5 mm	
27	Abschluss Aluminium 3 mm	
27	Klemmprofil Aluminium 6 mm	
28	Abschluss-Einschub Aluminium 4,8 • 8,3 • 15,3 mm	
29	Abschluss Terrassentür Aluminium 14,5 • 19,5 mm	

Seite	Profile - Winkel	
30	Winkel - gerillt Aluminium 23/8 mm 23/17 mm	
32	Winkel - gerieft Aluminium 30/20 mm 31/26 mm 42/20 mm 44/37 mm	

## Übersicht

Seite	Treppenkante	
34	Treppen-Innenwinkel 3 x 25/25 mm	
35	Treppen-Einschubkante 3 x 46/26 mm	
35	Treppen-Stoppkante 3 x 46/26 mm	
36	Design-Treppenkante 3 mm	
37	Design-Stopp-Treppenkante 3 mm 5,5 mm	

Seite	Profile - Sonstige	
34	Reparaturwinkel Aluminium für Holz 20/40 mm	
38	Kunststoff-Winkel Kunststoff 20/20 mm 30/30 mm	
38	Stufenmattenwinkel Kunststoff 53/22 mm	
38	Tapeteneckleiste Kunststoff 20/20 mm	
39	Winkelprofil Kunststoff 20/20 mm 30/30 mm	

## Übergang 28 mm

Aluminium, hart, eloxiert oder mit Stone Design Beschichtung,  
 Set inkl. Basisprofil für 4,5 - 7,5 mm Bodenbelagsstärke  
 RC LOCK System für schwimmend verlegte Designbeläge  
 und LOCK-Böden

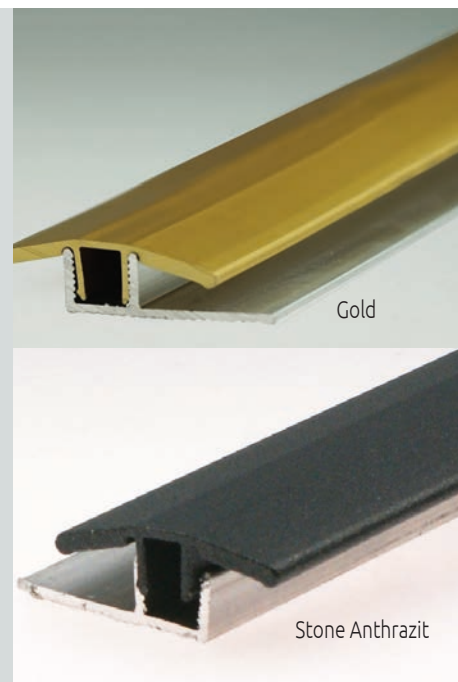
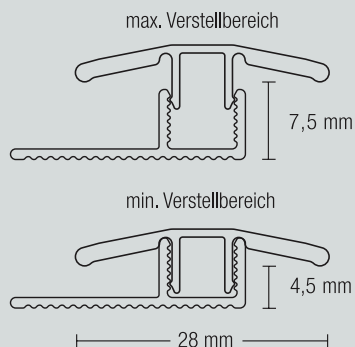

Farbe	Länge cm	Verpackung	Artikel Nummer	VE Stück	EAN Code 400 5143...	Preis (Euro)
Edelstahl-Design	100	SB	5378 01	5	5378 1 5	
Edelstahl-Design	270	lose	5386 01	5	5386 1 4	
Silber	100	SB	5379 01	5	5379 1 4	
Silber	270	lose	5387 01	5	5387 1 3	
Gold	100	SB	5384 01	5	5384 1 6	
Gold	270	lose	5388 01	5	5388 1 2	
Sand	100	SB	5385 01	5	5385 1 5	
Sand	270	lose	5389 01	5	5389 1 1	
Bronze	270	lose	5390 01	5	5390 0 0	
Stone Anthrazit	100	SB	6351 01	5	6351 0 8	
Stone Titanium	100	SB	6355 01	5	6355 0 4	
Stone Toffee	100	SB	6357 01	5	6357 0 2	
Stone Toffee	270	lose	6358 01	5	6358 0 1	

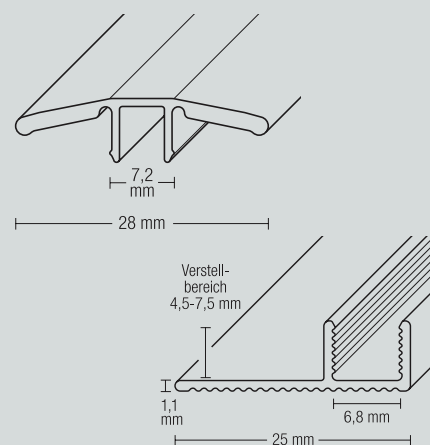

# RC LOCK 4,5 - 7,5 mm



## Ausgleich 30 mm

Aluminium, hart, eloxiert oder mit Stone Design Beschichtung, Set inkl. Basisprofil für 4,5 - 7,5 mm Bodenbelagsstärke RC LOCK System für schwimmend verlegte Designbeläge und LOCK-Böden

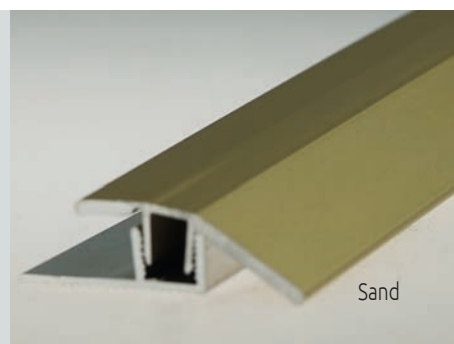
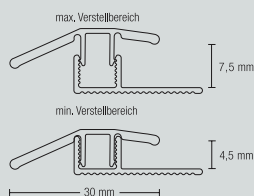

Farbe	Länge cm	Verpackung	Artikel Nummer	VE Stück	EAN Code 400 5143...	Preis (Euro)
Edelstahl-Design	100	SB	5378 02	5	3337 4 5	
Edelstahl-Design	270	lose	5386 02	5	3337 8 3	
Silber	100	SB	5379 02	5	3337 5 2	
Silber	270	lose	5387 02	5	3337 9 0	
Sand	100	SB	5385 02	5	3337 7 6	
Stone Anthrazit	100	SB	6351 02	5	1189 9 3	
Stone Titanium	100	SB	6602 80	5	6602 8 5	
Stone Toffee	100	SB	6357 02	5	1118 8 6	

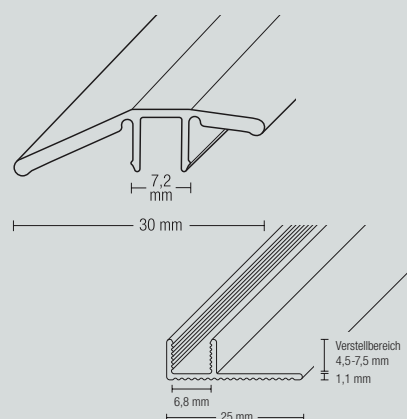

## Abschluss 25 mm

Aluminium, hart, eloxiert oder mit Stone Design Beschichtung, Set inkl. Basisprofil, für 4,5 - 7,5 mm Bodenbelagsstärke RC-LOCK System für schwimmend verlegte Designbeläge und LOCK-Böden

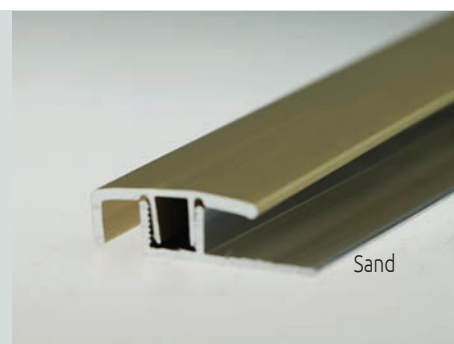
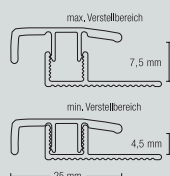

Farbe	Länge cm	Verpackung	Artikel Nummer	VE Stück	EAN Code 400 5143...	Preis (Euro)
Edelstahl-Design	100	SB	5378 03	5	3338 2 0	
Edelstahl-Design	270	lose	5386 03	5	3338 6 8	
Silber	100	SB	5379 03	5	3338 3 7	
Silber	270	lose	5387 03	5	3338 7 5	
Sand	100	SB	5385 03	5	3339 0 5	
Sand	270	lose	5389 03	5	3338 9 9	
Stone Anthrazit	100	SB	6351 03	5	1118 3 1	
Stone Grey	100	SB	6353 03	5	1118 4 8	
Stone Titanium	100	SB	6601 80	5	6601 8 6	

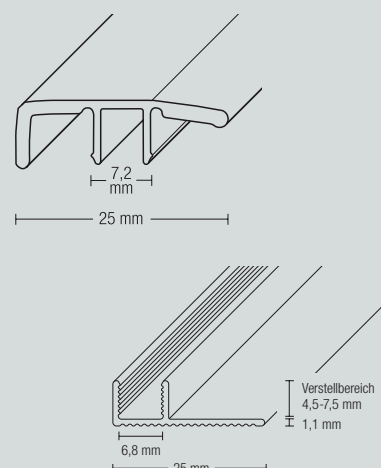

## Übergang 33 mm

Aluminium, hart, eloxiert, Set inkl. Basisprofil für Höhen von 7,0 bis 11,5 mm Bodenbelagsstärke.

Bei gleichen Höhen einsetzbar. Auch als Dehnfugenprofil einsetzbar.

Mit zusätzlichem Distanzprofil und/oder höherem Basisprofil für Bodenbeläge bis zu 27,0 mm geeignet

Farbe	Länge cm	Verpackung	Artikel Nummer	VE Stück	EAN Code 400 5143...	Preis (Euro)
Edelstahl-Design	90	SB	5100 01	5	7217 0 2	
Edelstahl-Design	100	SB	5003 01	5	5003 1 4	
Edelstahl-Design	270	lose	5100 11	5	7217 1 9	
Silber	90	SB	5125 01	5	5125 1 5	
Silber	100	SB	5000 01	5	5000 1 7	
Silber	270	lose	5117 01	5	5117 1 6	
Gold	90	SB	5126 01	5	5126 1 4	
Gold	100	SB	5001 01	5	5001 1 6	
Gold	270	lose	5118 01	5	5118 1 5	
Sand	90	SB	5450 01	5	5450 1 8	
Sand	100	SB	5002 01	5	5002 1 5	
Sand	270	lose	5451 01	5	5451 1 7	



Silber

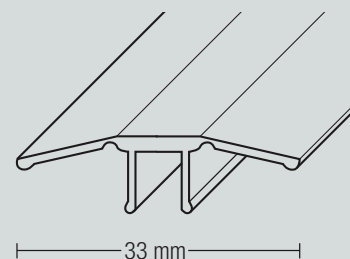

## Ausgleich 47 mm

Aluminium, hart, eloxiert, Set inkl. Basisprofil für Höhen von 7,0 bis 11,5 mm Bodenbelagsstärke.

Ermöglicht Niveaueausgleich von 7-27 mm.

Mit zusätzlichem Distanzprofil und/oder höherem Basisprofil für Bodenbeläge bis zu 27,0 mm geeignet.

Farbe	Länge cm	Verpackung	Artikel Nummer	VE Stück	EAN Code 400 5143...	Preis (Euro)
Edelstahl-Design	90	SB	5100 21	5	7217 2 6	
Edelstahl-Design	100	SB	5013 01	5	5013 1 1	
Edelstahl-Design	270	lose	5100 31	5	7217 3 3	
Silber	90	SB	5109 01	5	5109 1 7	
Silber	100	SB	5010 01	5	5010 1 4	
Silber	270	lose	5101 01	5	5101 1 5	
Gold	90	SB	5110 01	5	5110 1 3	
Gold	100	SB	5011 01	5	5011 1 3	
Gold	270	lose	5102 01	5	5102 1 4	
Sand	90	SB	5460 01	5	5460 1 5	
Sand	100	SB	5012 01	5	5012 1 2	
Sand	270	lose	5461 01	5	5461 1 4	

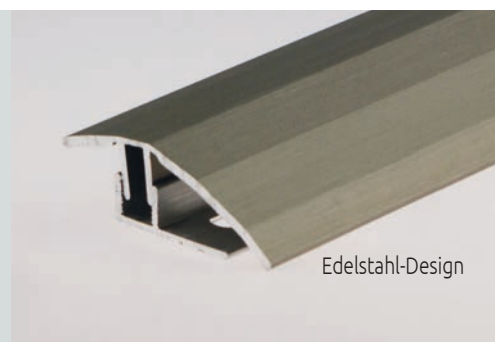

Edelstahl-Design

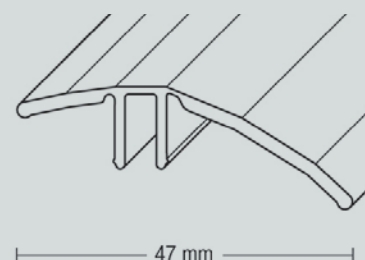

## Wandabschluss 27 mm

Aluminium, hart, eloxiert, Set inkl. Basisprofil  
für Höhen von 7,0 bis 11,5 mm Bodenbelagsstärke.  
Exakter Boden-/Wandabschluss.

Mit zusätzlichem Distanzprofil und/oder höherem Basisprofil  
für Bodenbeläge bis zu 27,0 mm geeignet.

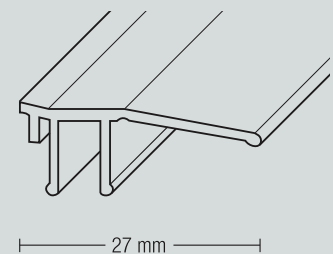

Farbe	Länge cm	Verpackung	Artikel Nummer	VE Stück	EAN Code 400 5143...	Preis (Euro)
Edelstahl-Design	90	SB	5100 41	5	7217 4 0	
Edelstahl-Design	100	SB	5023 01	5	5023 1 8	
Edelstahl-Design	270	lose	5100 51	5	7217 5 7	
Silber	90	SB	5141 01	5	5141 1 3	
Silber	100	SB	5020 01	5	5020 1 1	
Silber	270	lose	5133 01	5	5133 1 4	
Sand	90	SB	5470 01	5	5470 1 2	
Sand	100	SB	5022 01	5	5022 1 9	

## Türabschluss 25/11,5 mm

Aluminium, hart, eloxiert, Set inkl. Basisprofil  
für Höhen von 7,0 bis 11,5 mm Bodenbelagsstärke.

Mit zusätzlichem Distanzprofil und/oder höherem Basisprofil  
für Bodenbeläge bis zu 27,0 mm geeignet

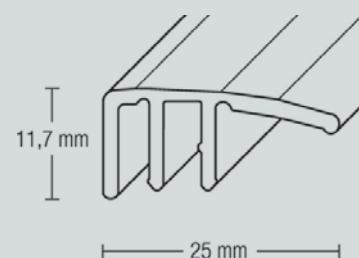

Farbe	Länge cm	Verpackung	Artikel Nummer	VE Stück	EAN Code 400 5143...	Preis (Euro)
Edelstahl-Design	100	SB	5991 01	5	5991 1 0	
Edelstahl-Design	270	lose	5993 01	5	5993 1 8	
Silber	100	SB	5982 01	5	5982 1 2	
Silber	270	lose	5984 01	5	5984 1 0	
Gold	100	SB	5985 01	5	5985 1 9	
Sand	100	SB	5988 01	5	5988 1 6	

## Basisprofile

Aluminium, hart  
 mit Lang- & Schraubloch  
 geeignet zum Kleben, Schrauben und Einlegen in den Estrich  
 nicht mit Raster-Click-Treppenkante kombinierbar

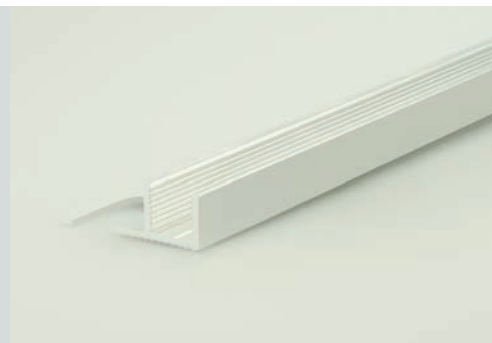

Bodenhöhe mm	Farbe	Länge cm	Verpackung	Artikel Nummer	VE Stück	EAN Code 400 5143...	Preis (Euro)
10,5 - 17,0	Blank	90	SB	5152 00	5	5152 0 2	
10,5 - 17,0	Blank	100	SB	6581 00	5	6581 0 7	
10,5 - 17,0	Blank	270	lose	5151 00	5	5151 0 3	

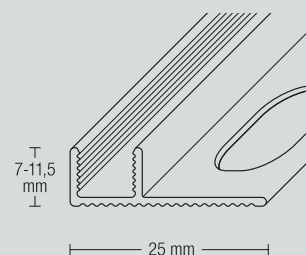

## Distanzprofil

Aluminium, hart  
 für höhere Bodenbeläge zusätzlich zum Basisprofil einsetzbar  
 für die Höhen 14,0-22,0 mm / 21,0-27,0 mm  
 nicht mit Raster-Click-Treppenkante kombinierbar



Farbe	Länge cm	Verpackung	Artikel Nummer	VE Stück	EAN Code 400 5143...	Preis (Euro)
Blank	100	SB	6582 00	5	6582 0 6	

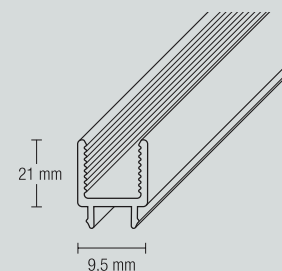



## Treppenkante 30/25 mm

Aluminium, hart, eloxiert oder fundesign-Beschichtung in Holzoptik  
 nur in Kombination mit separaten Raster Click Basisprofilen  
 - Basis A oder B - für Treppenkanten einsetzbar

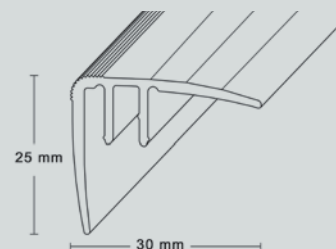

Farbe	Länge cm	Verpackung	Artikel Nummer	VE Stück	EAN Code 400 5143...	Preis (Euro)
Edelstahl-Design	270	lose	6569 00	1	6569 0 5	
Silber	270	lose	6566 00	1	6566 0 8	
Sand	270	lose	6568 00	1	6568 0 6	

## Treppenkanten Basisprofile

Aluminium, hart, mit Schraublöchern  
 Basis A für Höhen von 7,0 - 11,5 mm  
 Basis B für Höhen von 10,5 - 17,0 mm  
 nicht mit Raster Click Distanzprofil kombinierbar

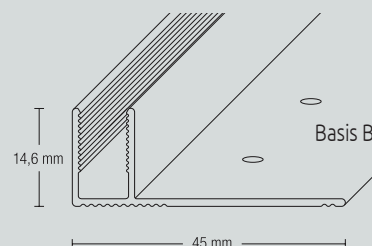
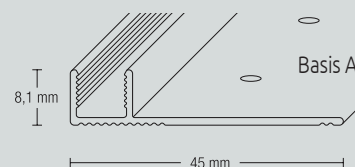

Basis	Länge cm	Verpackung	Artikel Nummer	VE Stück	EAN Code 400 5143...	Preis (Euro)
A / 7,0 - 11,5 mm	270	lose	6584 00	1	6584 0 4	
B / 10,5 - 17,0 mm	270	lose	6585 00	1	6585 0 3	

## PLP Design Übergang 33 mm

Aluminium, hart, eloxiert, Set inkl. Basisprofil für 4,5-7,5 mm Bodenbelagsstärke  
 Profil-System für Klick-Vinyl zusammen mit PLP-S Ausgleich und PLP-S Abschluss

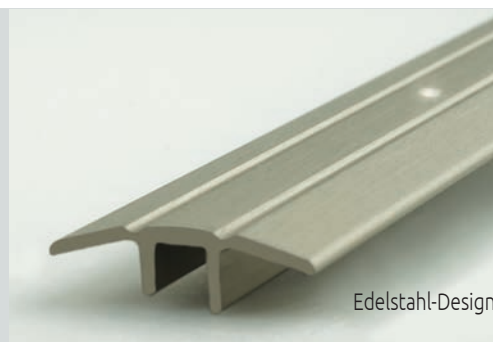

Edelstahl-Design

Farbe	Länge cm	Verpackung	Artikel Nummer	VE Stück	EAN Code 400 5143...	Preis (Euro)
Edelstahl-Design	100	SB	5774 01	5	3336 6 0	
Edelstahl-Design	270	lose	5783 01	5	3337 0 7	
Silber	100	SB	5770 01	5	3336 7 7	
Silber	270	lose	5779 01	5	3337 1 4	
Gold	100	SB	5771 01	5	3336 8 4	
Gold	270	lose	5780 01	5	3337 2 1	
Sand	100	SB	5773 01	5	3336 9 1	
Sand	270	lose	5782 01	5	3337 3 8	
Bronze	100	SB	5772 01	5	3339 5 0	
Bronze*	270	lose	5781 01	5	3339 6 7	

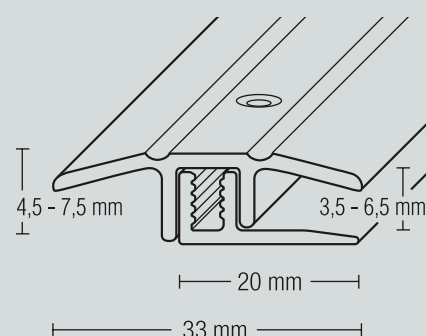

## PLP-S Übergang 34 mm

Aluminium, hart, eloxiert, Set inkl. Basisprofil für 6,0-13,5 mm Bodenbelagsstärke  
 PLP-S System-Übergang in besonders flacher, schmaler Version



Edelstahl-Design

Farbe	Länge cm	Verpackung	Artikel Nummer	VE Stück	EAN Code 400 5143...	Preis (Euro)
Edelstahl-Design	100	SB	5774 00	5	5774 0 8	
Edelstahl-Design	270	lose	5783 00	5	5783 0 6	
Silber	100	SB	5770 00	5	5770 0 2	
Silber	270	lose	5779 00	5	5779 0 3	
Gold	100	SB	5771 00	5	5771 0 1	
Sand	100	SB	5773 00	5	5773 0 9	
Sand	270	lose	5782 00	5	5782 0 7	
Bronze	100	SB	5772 00	5	5772 0 0	
Bronze*	270	lose	5781 00	5	5781 0 8	

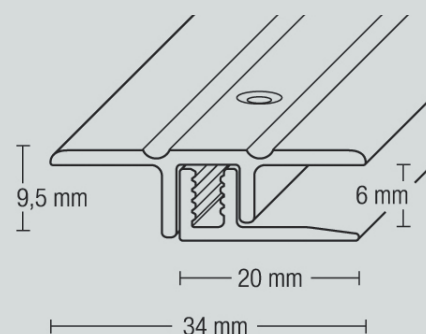

\* Solange der Vorrat reicht.

## Ausgleich 47 mm

Aluminium, hart, eloxiert, Set inkl. Basisprofil  
für 6,0-13,5 mm Bodenbelagsstärke  
PLP-System-Ausgleich in besonders flacher, schmaler Version



Farbe	Länge cm	Verpackung	Artikel Nummer	VE Stück	EAN Code 400 5143...	Preis (Euro)
Edelstahl-Design	100	SB	5842 00	5	5842 0 8	
Edelstahl-Design	270	lose	5843 00	5	5843 0 7	
Silber	100	SB	5844 00	5	5844 0 6	
Silber	270	lose	5845 00	5	5845 0 5	
Gold	100	SB	5846 00	5	5846 0 4	
Gold	270	lose	5847 00	5	5847 0 3	
Sand	100	SB	5848 00	5	5848 0 2	
Sand	270	lose	5849 00	5	5849 0 1	
Bronze	100	SB	5850 00	5	5850 0 7	

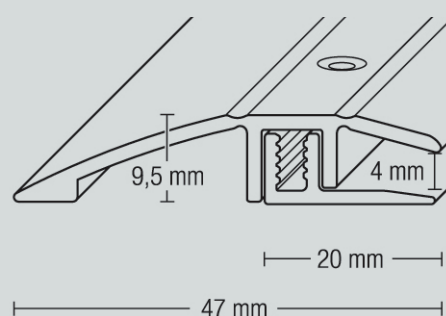

## Abschluss 21 mm

Aluminium, hart, eloxiert, Set inkl. Basisprofil  
für 6,0-13,5 mm Bodenbelagsstärke  
PLP-System-Abschluss in besonders flacher, schmaler Version



Farbe	Länge cm	Verpackung	Artikel Nummer	VE Stück	EAN Code 400 5143...	Preis (Euro)
Edelstahl-Design	100	SB	5856 00	5	5856 0 1	
Edelstahl-Design	270	lose	5857 00	5	5857 0 0	
Silber	100	SB	5858 00	5	5858 0 9	
Silber	270	lose	5859 00	5	5859 0 8	
Gold	100	SB	5860 00	5	5860 0 4	
Gold	270	lose	5861 00	5	5861 0 3	
Sand	100	SB	5862 00	5	5862 0 2	
Sand	270	lose	5863 00	5	5863 0 1	
Bronze	100	SB	5864 00	5	5864 0 0	

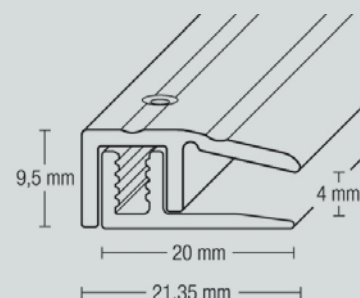

# Übergang 38 mm

Aluminium, hart, eloxiert  
 Set inkl. Basisprofil  
 für 7-17 mm Bodenbelagsstärke

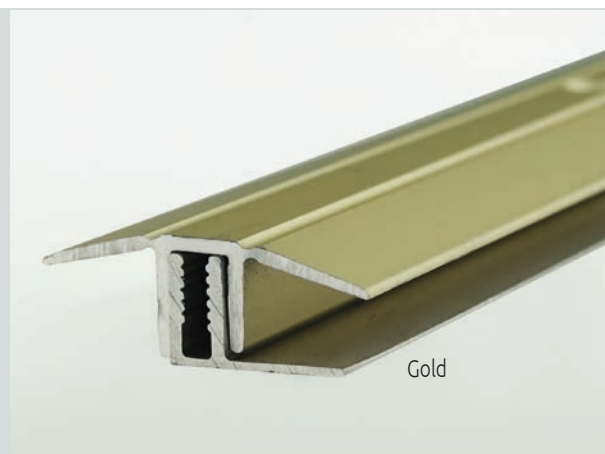

Gold

Farbe	Länge cm	Verpackung	Artikel Nummer	VE Stück	EAN Code 400 5143...	Preis (Euro)
Edelstahl-Design	100	SB	5763 00	5	5763 0 2	
Edelstahl-Design	270	lose	5764 00	5	5764 0 1	
Silber	100	SB	5700 00	5	5700 0 3	
Silber	270	lose	5707 00	5	5707 0 6	
Gold	100	SB	5701 00	5	5701 0 2	
Gold	270	lose	5708 00	5	5708 0 5	
Sand	100	SB	5702 00	5	5702 0 1	
Sand	270	lose	5709 00	5	5709 0 4	
Bronze	100	SB	5703 00	5	5703 0 0	

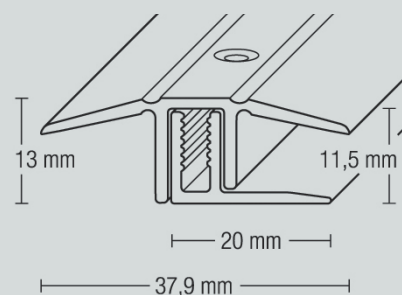

## Ausgleich 48 mm

Aluminium, hart, eloxiert  
Set inkl. Basisprofil  
für 7-17 mm Bodenbelagsstärke



Edelstahl-Design

Farbe	Länge cm	Verpackung	Artikel Nummer	VE Stück	EAN Code 400 5143...	Preis (Euro)
Edelstahl-Design	100	SB	5765 00	5	5765 00	
Edelstahl-Design	270	lose	5766 00	5	5766 09	
Silber	100	SB	5714 00	5	5714 06	
Silber	270	lose	5721 00	5	5721 06	
Gold	100	SB	5715 00	5	5715 05	
Gold	270	lose	5722 00	5	5722 05	
Sand	100	SB	5716 00	5	5716 04	
Sand	270	lose	5723 00	5	5723 04	
Bronze	100	SB	5717 00	5	5717 03	

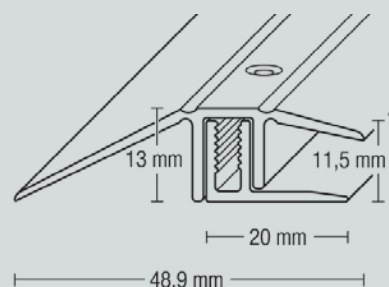

## Abschluss 25 mm

Aluminium, hart, eloxiert  
Set inkl. Basisprofil  
für 7-17 mm Bodenbelagsstärke

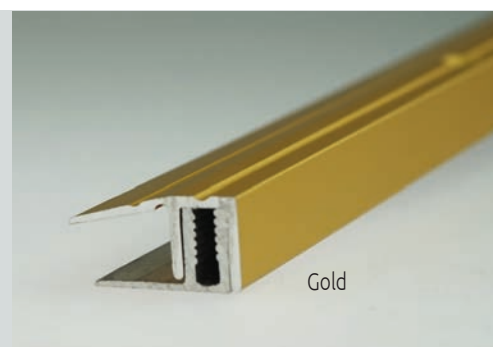

Gold

Farbe	Länge cm	Verpackung	Artikel Nummer	VE Stück	EAN Code 400 5143...	Preis (Euro)
Edelstahl-Design	100	SB	5767 00	5	5767 08	
Edelstahl-Design	270	lose	5768 00	5	5768 07	
Silber	100	SB	5728 00	5	5728 09	
Silber	270	lose	5735 00	5	5735 09	
Gold	100	SB	5729 00	5	5729 08	
Gold	270	lose	5736 00	5	5736 08	
Sand	100	SB	5730 00	5	5730 04	
Sand	270	lose	5737 00	5	5737 07	
Bronze	100	SB	5731 00	5	5731 03	

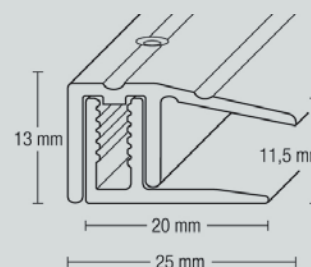

## Übergangprofil 26 mm

Aluminium, hart, eloxiert

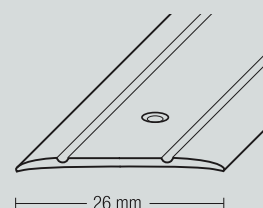

Variante	Farbe	Länge cm	Verpackung	Artikel Nummer	VE Stück	EAN Code 400 5143...	Preis (Euro)
mittig gebohrt	Edelstahl-Design	100	SB	6487 80	5	6487 8 8	
mittig gebohrt	Edelstahl-Design	270	lose	6488 00	5	6488 0 1	
mittig gebohrt	Silber	100	SB	1512 80	5	1512 0 2	
mittig gebohrt	Silber	270	lose	1513 00	5	1513 0 1	
mittig gebohrt	Gold	100	SB	1515 80	5	1515 0 9	
mittig gebohrt	Bronze	100	SB	1518 80	5	1518 0 6	
selbstklebend	Edelstahl-Design	100	SB	1534 80	5	1534 0 4	
selbstklebend	Edelstahl-Design	270	lose	1543 00	5	1543 0 2	
selbstklebend	Silber	100	SB	1522 80	5	1522 0 9	
selbstklebend	Silber	270	lose	1523 00	5	1523 0 8	
selbstklebend	Sand	100	SB	5876 80	5	5876 0 5	
selbstklebend	Sand	270	lose	5877 00	5	5877 0 6	
selbstklebend	Gold	100	SB	1525 80	5	1525 0 6	
selbstklebend	Gold	270	lose	1526 00	5	1526 0 5	
selbstklebend	Bronze	100	SB	1528 80	5	1528 0 3	

## Übergangprofil 38 mm

Aluminium, hart, eloxiert oder Beschichtung in Stone Design

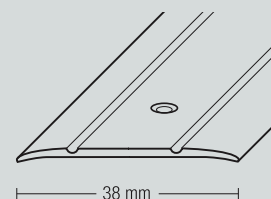
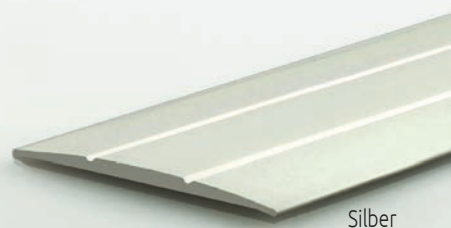

Variante	Farbe	Länge cm	Verpackung	Artikel Nummer	VE Stück	EAN Code 400 5143...	Preis (Euro)
mittig gebohrt	Edelstahl-Design	100	SB	6481 80	5	6481 8 4	
mittig gebohrt	Edelstahl-Design	270	lose	6482 00	5	6482 0 7	
mittig gebohrt	Silber	100	SB	1442 80	5	1442 0 4	
mittig gebohrt	Silber	270	lose	1443 00	5	1443 0 3	
mittig gebohrt	Gold	100	SB	1445 80	5	1445 0 1	
mittig gebohrt	Gold	270	lose	1446 00	5	1446 0 0	
mittig gebohrt	Sand	100	SB	5576 80	5	5576 0 8	
mittig gebohrt	Sand	270	lose	5577 00	5	5577 0 7	
mittig gebohrt	Bronze	100	SB	1448 80	5	1448 0 8	
mittig gebohrt	Bronze	270	lose	1449 00	5	1449 0 7	
selbstklebend	Edelstahl-Design	100	SB	5580 80	5	5580 0 1	
selbstklebend	Edelstahl-Design	270	lose	5581 00	5	5581 0 0	
selbstklebend	Silber	100	SB	1462 80	5	1462 0 8	
selbstklebend	Silber	270	lose	1463 00	5	1463 0 7	
selbstklebend	Gold	100	SB	1465 80	5	1465 0 5	
selbstklebend	Gold	270	lose	1466 00	5	1466 0 4	
selbstklebend	Sand	100	SB	5584 80	5	5584 0 7	
selbstklebend	Sand	270	lose	5585 00	5	5585 0 6	
selbstklebend	Bronze	100	SB	1468 80	5	1468 0 2	
selbstklebend	Bronze	270	lose	1469 00	5	1469 0 1	
selbstklebend	Stone Anthrazit	100	SB	6199 80	5	6199 0 0	
selbstklebend	Mattschwarz	100	SB	6593 80	5	6593 8 8	
selbstklebend	Mattschwarz	200	lose	6611 00	5	2229 5 7	
selbstklebend	Stone Anthrazit	270	lose	6200 00	5	6200 0 5	
selbstklebend	Stone Grey	100	SB	6217 80	5	4441 2 0	
selbstklebend	Stone Grey	270	lose	6218 00	5	4441 7 5	
selbstklebend	Stone Titanium	100	SB	6201 80	5	6201 0 4	
selbstklebend	Stone Titanium	270	lose	6202 00	5	6202 0 3	
selbstklebend	Stone Toffee	100	SB	6491 80	5	6491 8 1	
selbstklebend	Stone Toffee	270	lose	6492 00	5	6492 0 4	

## Übergangprofil 28 mm

Aluminium, hart, eloxiert

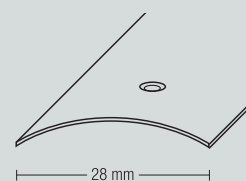

Variante	Farbe	Länge cm	Verpackung	Artikel Nummer	VE Stück	EAN Code 400 5143...	Preis (Euro)
mittig gebohrt	Edelstahl-Design	100	SB	6483 80	5	6483 8 2	
mittig gebohrt	Edelstahl-Design	270	lose	6484 00	5	6484 8 1	
mittig gebohrt	Silber	100	SB	1611 80	5	1611 0 2	
mittig gebohrt	Silber	270	lose	1612 00	5	1612 0 1	
mittig gebohrt	Gold	100	SB	1002 80	5	1002 0 0	
mittig gebohrt	Gold	270	lose	1003 00	5	1003 0 9	
mittig gebohrt	Sand	100	SB	5596 80	5	5596 0 2	
mittig gebohrt	Sand	270	lose	5597 00	5	5597 0 1	
mittig gebohrt	Bronze	100	SB	1022 80	5	1022 0 4	
selbstklebend	Edelstahl-Design	100	SB	5870 80	5	5870 0 1	
selbstklebend	Edelstahl-Design	270	lose	5871 00	5	5871 0 0	
selbstklebend	Silber	100	SB	1614 80	5	1614 0 9	
selbstklebend	Silber	270	lose	1615 00	5	1615 0 8	
selbstklebend	Gold	100	SB	1616 80	5	1616 0 7	
selbstklebend	Gold	270	lose	1005 00	5	1005 0 7	
selbstklebend	Sand	100	SB	5598 80	5	5598 0 0	
selbstklebend	Sand	270	lose	5599 00	5	5599 0 9	
selbstklebend	Bronze	100	SB	1012 80	5	1012 0 7	
selbstklebend	Bronze	270	lose	1079 00	5	1079 0 2	



## Übergangprofil 28 mm

Aluminium, hart, eloxiert, verstärkter Mittelsteg

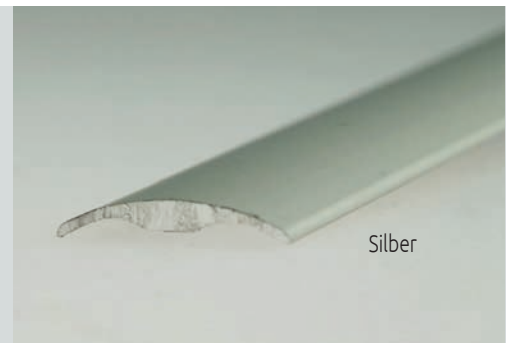

Variante	Farbe	Länge cm	Verpackung	Artikel Nummer	VE Stück	EAN Code 400 5143...	Preis (Euro)
mittig gebohrt	Edelstahl-Design	100	SB	6485 80	5	6485 8 0	
mittig gebohrt	Silber	100	SB	1214 80	5	1214 0 3	
mittig gebohrt	Silber	270	lose	1215 00	5	1215 0 2	
mittig gebohrt	Gold	100	SB	1202 80	5	1202 0 8	
selbstklebend	Edelstahl-Design	100	SB	5874 80	5	5874 0 7	
selbstklebend	Edelstahl-Design	270	lose	5875 00	5	5875 0 6	
selbstklebend	Silber	100	SB	1217 80	5	1217 0 0	
selbstklebend	Silber	270	lose	1218 00	5	1218 0 9	
selbstklebend	Sand	100	SB	5872 80	5	5872 0 9	
selbstklebend	Gold	100	SB	1206 80	5	1206 0 4	
selbstklebend	Bronze	100	SB	1225 80	5	1225 0 9	

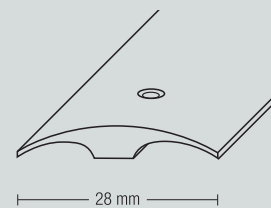

## Übergangprofil 30 mm

Edelstahl, gebürstet

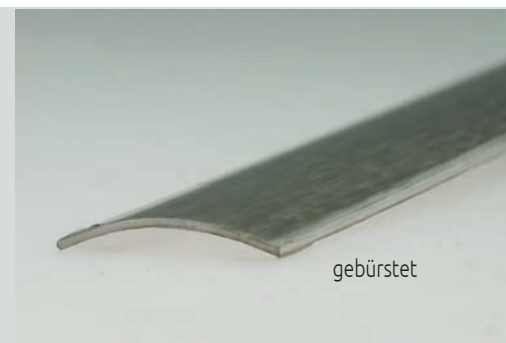

Variante	Ausführung	Länge cm	Verpackung	Artikel Nummer	VE Stück	EAN Code 400 5143...	Preis (Euro)
mittig gestanzt	gebürstet	100	SB	5802 80	5	5802 0 0	
selbstklebend	gebürstet	100	SB	5804 80	5	5804 0 8	
selbstklebend	gebürstet	270	lose	5803 00	5	5803 0 9	

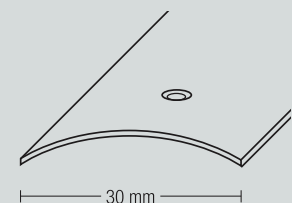

## Laminat-Ausgleich 38 mm

Aluminium, hart, selbstklebend,  
eloxiert oder Beschichtung in Stone Design,  
Rampenprofil, Ausgleich von 5 - 11 mm

Farbe	Länge cm	Verpackung	Artikel Nummer	5VE Stück	EAN Code 400 5143...	Preis (Euro)
Edelstahl-Design	100	SB	5582 80	5	5582 0 9	
Edelstahl-Design	270	lose	5583 00	5	5583 0 8	
Silber	100	SB	1556 80	5	1556 0 6	
Silber	270	lose	1577 00	5	1577 0 9	
Gold	100	SB	1557 80	5	1557 0 5	
Gold	270	lose	1578 00	5	1578 0 8	
Sand	100	SB	1558 80	5	1558 0 4	
Sand	270	lose	1559 00	5	1559 0 3	
Bronze	100	SB	1589 80	5	1589 0 4	
Bronze	270	lose	1579 00	5	1579 0 7	
Mattschwarz	100	SB	6594 80	5	6594 8 7	
Mattschwarz	200	lose	6612 00	5	2229 6 4	
Stone Anthrazit	100	SB	6207 80	5	6207 0 8	
Stone Anthrazit	270	lose	6208 00	5	6208 0 7	
Stone Grey	100	SB	6227 80	5	4445 9 5	
Stone Grey	270	lose	6228 00	5	4446 2 5	
Stone Titanium	100	SB	6209 80	5	6209 0 6	
Stone Titanium	270	lose	6210 00	5	6210 0 2	
Stone Toffee	100	SB	6493 80	5	6493 8 9	
Stone Toffee	270	lose	6494 00	5	6494 0 2	

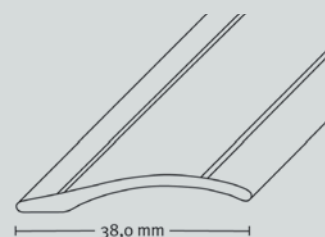
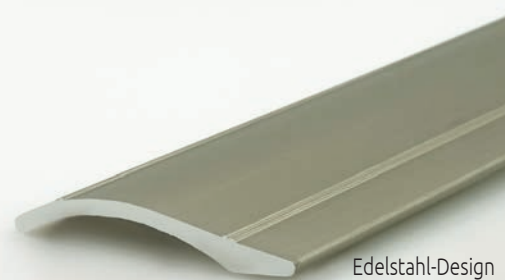

## Ausgleich 42 x 15 mm

Aluminium, hart, selbstklebend, eloxiert  
Ausgleich und Abschluss bis 15 mm

Farbe	Länge cm	Verpackung	Artikel Nummer	5VE Stück	EAN Code 400 5143...	Preis (Euro)
Edelstahl-Design	100	SB	6589 80	5	6589 8 5	
Edelstahl-Design	270	lose	6592 00	5	6592 0 3	
Silber	100	SB	6587 80	5	6587 8 7	
Silber	270	lose	6583 00	5	6583 0 5	
Sand	100	SB	6588 80	5	6588 8 6	
Sand	270	lose	6591 00	5	6594 0 4	

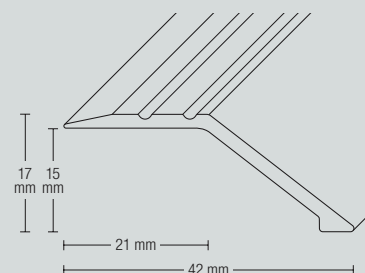

## Ausgleich 40 x 8 mm

Aluminium, hart, selbstklebend, eloxiert  
Ausgleich und Abschluss bis 8 mm



Silber

Farbe	Länge cm	Verpackung	Artikel Nummer	5VE Stück	EAN Code 400 5143...	Preis (Euro)
Edelstahl-Design	100	SB	6604 80	5	6604 8 3	
Edelstahl-Design	200	lose	6607 00	5	6607 0 4	
Silber	100	SB	6603 80	5	6603 8 4	
Silber	200	lose	6606 00	5	6606 0 5	
Sand	100	SB	6605 80	5	6605 8 2	
Sand	200	lose	6608 00	5	6608 0 3	

## Dehnfuge Alu

Aluminium, hart, mit grauer Einlage, 10 mm Stegbreite

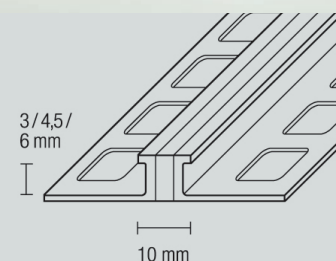

Höhe mm	Stegbreite mm	Länge cm	Artikel Nummer	VE Stück	EAN Code 400 5143...	Preis (Euro)
3	10	250	1787 01	5	1787 1 1	
4,5	10	250	1787 02	5	1787 2 8	
6	10	250	1787 03	5	1787 3 5	

## Dehnfuge Edelstahl

Edelstahl, mit grauer Einlage, 8 mm Stegbreite

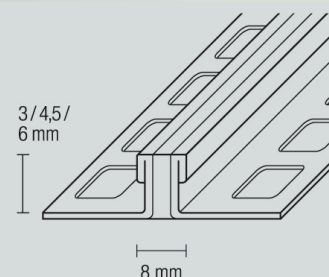
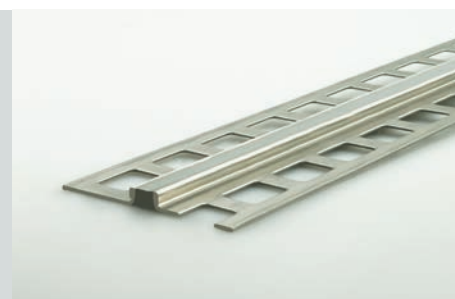

Höhe mm	Stegbreite mm	Länge cm	Artikel Nummer	VE Stück	EAN Code 400 5143...	Preis (Euro)
3	8	250	1788 01	5	1788 1 0	
4,5	8	250	1788 02	5	1788 2 7	
6	8	250	1788 03	5	1788 3 4	

## Abschlussprofil 3 mm

Aluminium, hart, eloxiert  
Beläge bis 3 mm

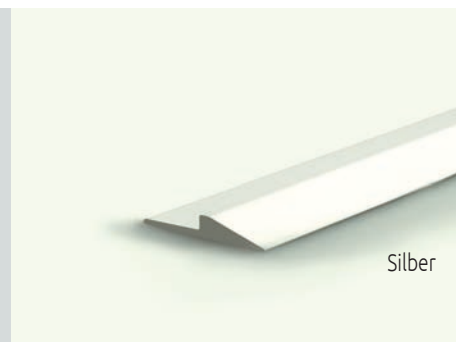

Farbe	Länge cm	Verpackung	Artikel Nummer	VE Stück	EAN Code 400 5143...	Preis (Euro)
Edelstahl-Design	100	SB	5540 80	5	5540 0 3	
Edelstahl-Design	270	lose	5548 00	5	5548 0 5	
Silber	100	SB	5541 80	5	5541 0 1	
Silber	270	lose	5549 00	5	5549 0 4	

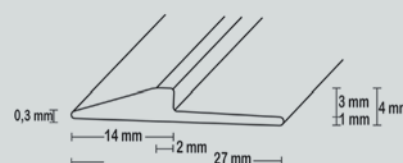

## Abschlussprofil 4,5 mm

Aluminium, hart, eloxiert, mittig gebohrt oder selbstklebend

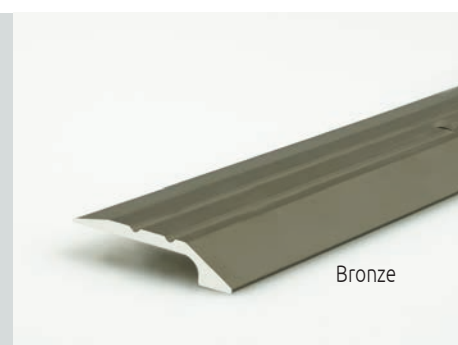

Variante	Farbe	Länge cm	Verpackung	Artikel Nummer	VE Stück	EAN Code 400 5143...	Preis (Euro)
gebohrt	Silber	100	SB	1532 80	5	1532 0 6	
gebohrt	Silber	270	lose	1533 00	5	1533 0 5	
gebohrt	Gold	100	SB	1535 80	5	1535 0 3	
gebohrt	Bronze	100	SB	1538 80	5	1538 0 0	
selbstklebend	Edelstahl-Design	100	SB	6480 80	5	4440 6 9	
selbstklebend	Edelstahl-Design	270	lose	6490 00	5	4440 7 6	
selbstklebend	Silber	100	SB	6400 80	5	3339 8 1	
selbstklebend	Silber	270	lose	6410 00	5	3339 9 8	
selbstklebend	Gold	270	lose	6430 00	5	4440 1 4	
selbstklebend	Sand	100	SB	6440 80	5	4440 2 1	
selbstklebend	Sand	270	lose	6450 00	5	4440 3 8	
selbstklebend	Bronze	100	SB	6460 80	5	4440 4 5	

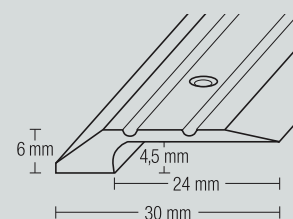

## Abschlussprofil 3 mm

Aluminium, hart, gebohrt, gesenkte Schraublöcher



Silber

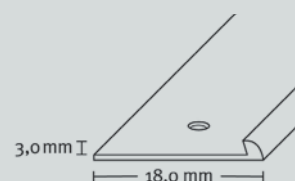

Farbe	Länge cm	Verpackung	Artikel Nummer	VE Stück	EAN Code 400 5143...	Preis (Euro)
Silber	250	lose	5881 00	1	5881 0 7	

## Klemmprofil 6 mm

Aluminium, hart, eloxiert, bis 6 mm Belagshöhe  
gestanzte Langlöcher oder selbstklebend



Gold

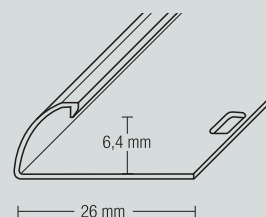

Variante	Farbe	Länge cm	Verpackung	Artikel Nummer	VE Stück	EAN Code 400 5143...	Preis (Euro)
gestanzt	Silber	100	SB	1011 80	5	1011 0 8	
gestanzt	Silber	270	lose	1077 00	5	1077 0 4	
gestanzt	Gold	100	SB	1026 80	5	1026 0 0	
gestanzt	Bronze	100	SB	1010 80	5	1010 0 9	
selbstklebend	Silber	270	lose	1009 00	5	1009 0 3	

## Abschluss 4,8 • 8,3 • 15,3 mm

Aluminium, hart, eloxiert, ungebohrt  
 Einschubprofil für Designbeläge in der Stärke 4,8 mm  
 Einschubprofil für Laminatböden in der Stärke 8,3 mm  
 Einschubprofil für Parkettböden in den Stärken 15,3 mm

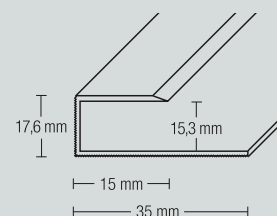
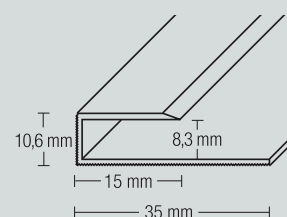
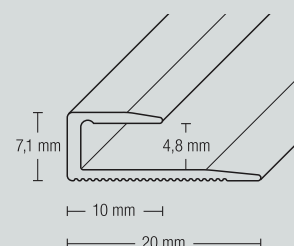
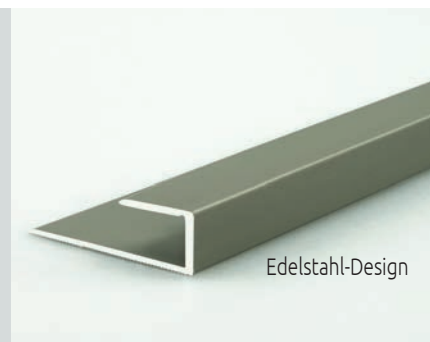

Höhe mm	Farbe	Länge cm	Verpackung	Artikel Nummer	VE Stück	EAN Code 400 5143...	Preis (Euro)
8,3	Edelstahl-Design	100	SB	5401 80	5	4444 2 7	
8,3	Edelstahl-Design	270	lose	5402 00	5	4444 3 4	
8,3	Silber	100	SB	1140 80	5	1140 0 9	
8,3	Silber	270	lose	1143 00	5	1143 0 6	
8,3	Gold	100	SB	1141 80	5	1141 0 8	
8,3	Gold	270	lose	1144 00	5	1144 0 5	
15,3	Silber	270	lose	1183 00	5	1183 0 4	

Weitere Abschlussprofile ab 3 bis 22,5 mm finden Sie im Kapitel Fliese ab Seite 76.

## Design-Terrassentürabschluss 14,5 mm

Aluminium, hart, eloxiert, selbstklebend  
für Designbeläge  
im Bereich von Fensterelementen bzw. Terrassentüren

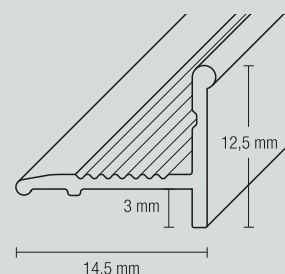

Farbe	Lange cm	Verpackung	Artikel Nummer	VE Stuck	EAN Code 400 5143...	Preis (Euro)
Wei RAL 9016	270	lose	5350 00	5	5350 02	
Edelstahl-Design	270	lose	5349 00	5	5349 06	
Silber	270	lose	5346 00	5	5346 0 9	

## Terrassenturabschluss 19,5 mm

Aluminium, hart, eloxiert, selbstklebend  
fur Parkett und Laminatboden  
im Bereich von Fensterelementen bzw. Terrassenturen

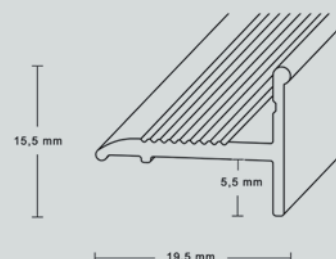

Farbe	Lange cm	Verpackung	Artikel Nummer	VE Stuck	EAN Code 400 5143...	Preis (Euro)
Wei RAL 9016	270	lose	3945 02	5	3945 2 4	
Mattschwarz	270	lose	6598 00	5	6598 0 7	
Edelstahl-Design	270	lose	3945 01	5	3945 1 7	
Silber	270	lose	3945 00	5	3945 0 0	
Sand	270	lose	3945 04	5	3945 4 8	
Gold	270	lose	3945 03	5	3945 3 1	

## Winkelprofil 23/8 mm

Aluminium, hart, eloxiert oder Beschichtung in Stone Design, Schwelkenkante mit gesenkten Schraublöchern oder selbstklebender Abschluss



Stone Anthrazit

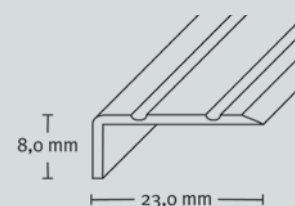

Variante	Farbe	Länge cm	Verpackung	Artikel Nummer	SVE Stück	EAN Code 400 5143...	Preis (Euro)
gebohrt	Edelstahl-Design	100	SB	5578 80	5	5578 0 6	
gebohrt	Edelstahl-Design	270	lose	5579 00	5	5579 0 5	
gebohrt	Silber	100	SB	1410 80	5	1410 0 5	
gebohrt	Silber	270	lose	1456 00	5	1456 0 7	
gebohrt	Sand	100	SB	5590 80	5	5590 0 8	
gebohrt	Sand	270	lose	5591 00	5	5591 0 7	
gebohrt	Gold	100	SB	1411 80	5	1411 0 4	
gebohrt	Gold	270	lose	1413 00	5	1413 0 2	
gebohrt	Bronze	100	SB	1412 80	5	1412 0 3	
gebohrt	Bronze	270	lose	1414 00	5	1414 0 1	
selbstklebend	Edelstahl-Design	100	SB	5588 80	5	5588 0 3	
selbstklebend	Edelstahl-Design	270	lose	5589 00	5	5589 0 2	
selbstklebend	Silber	100	SB	1540 80	5	1540 0 5	
selbstklebend	Silber	270	lose	1566 00	5	1566 0 3	
selbstklebend	Gold	100	SB	1541 80	5	1541 0 4	
selbstklebend	Gold	270	lose	1563 00	5	1563 0 6	
selbstklebend	Sand	100	SB	5586 80	5	5586 0 5	
selbstklebend	Sand	270	lose	5587 00	5	5587 0 4	
selbstklebend	Bronze	100	SB	1542 80	5	1542 0 3	
selbstklebend	Bronze	270	lose	1564 00	5	1564 0 5	
selbstklebend	Mattschwarz	100	SB	6595 80	5	6595 8 6	
selbstklebend	Mattschwarz	200	lose	6613 00	5	2229 7 1	
selbstklebend	Stone Anthrazit	100	SB	6231 80	5	6231 8 1	
selbstklebend	Stone Anthrazit	270	lose	6232 00	5	6232 0 4	
selbstklebend	Stone Grey	100	SB	6233 80	5	6233 8 9	
selbstklebend	Stone Titanium	100	SB	6235 80	5	6235 8 7	
selbstklebend	Stone Titanium	270	lose	6236 00	5	6236 0 0	
selbstklebend	Stone Toffee	100	SB	6237 80	5	6237 8 5	
selbstklebend	Stone Toffee	270	lose	6240 00	5	6240 0 3	



## Winkelprofil 23/17 mm

Aluminium, hart, eloxiert oder Beschichtung in Stone Design  
Schwellenkante mit gesenkten Schraublöchern  
oder selbstklebender Abschluss

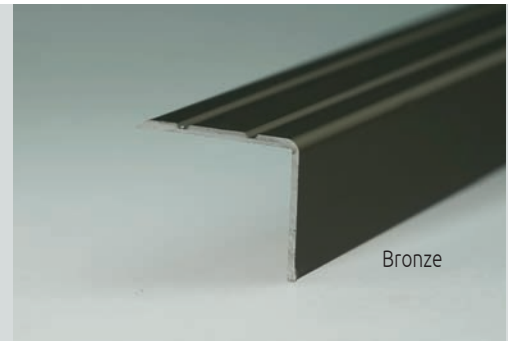

Variante	Farbe	Länge cm	Verpackung	Artikel Nummer	VE Stück	EAN Code 400 5143...	Preis (Euro)
gebohrt	Edelstahl-Design	100	SB	5532 80	5	5532 0 4	
gebohrt	Edelstahl-Design	270	lose	5533 00	5	5533 0 3	
gebohrt	Silber	100	SB	1415 80	5	1415 0 0	
gebohrt	Silber	270	lose	1458 00	5	1458 0 5	
gebohrt	Gold	100	SB	1416 80	5	1416 0 9	
gebohrt	Gold	270	lose	1418 00	5	1418 0 7	
gebohrt	Sand	100	SB	5592 80	5	5592 0 6	
gebohrt	Sand	270	lose	5593 00	5	5593 0 5	
gebohrt	Bronze	100	SB	1417 80	5	1417 0 8	
gebohrt	Bronze	270	lose	1419 00	5	1419 0 6	
selbstklebend	Edelstahl-Design	100	SB	5534 80	5	5534 0 2	
selbstklebend	Edelstahl-Design	270	lose	5535 00	5	5535 0 1	
selbstklebend	Silber	100	SB	1595 80	5	1595 0 5	
selbstklebend	Silber	270	lose	1568 00	5	1568 0 1	
selbstklebend	Gold	100	SB	1596 80	5	1596 0 4	
selbstklebend	Gold	270	lose	1598 00	5	1598 0 2	
selbstklebend	Sand	100	SB	5594 80	5	5594 0 4	
selbstklebend	Sand	270	lose	5595 00	5	5595 0 3	
selbstklebend	Bronze	100	SB	1597 80	5	1597 0 3	
selbstklebend	Bronze	270	lose	1569 00	5	1569 0 0	
selbstklebend	Mattschwarz	100	SB	6597 80	5	6597 8 4	
selbstklebend	Mattschwarz	200	lose	6614 00	5	2229 8 8	
selbstklebend	Stone Anthrazit	100	SB	6341 80	5	6341 8 7	
selbstklebend	Stone Anthrazit	270	lose	6342 00	5	6342 0 0	
selbstklebend	Stone Grey	100	SB	6343 80	5	6343 8 5	
selbstklebend	Stone Grey	270	lose	6344 00	5	6344 0 8	
selbstklebend	Stone Titanium	100	SB	6345 80	5	6345 8 3	
selbstklebend	Stone Titanium	270	lose	6346 00	5	6346 0 6	
selbstklebend	Stone Toffee	100	SB	6347 80	5	6347 8 1	

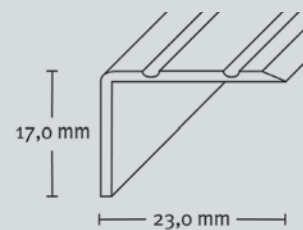

## Winkelprofil 31/26 mm

Aluminium, hart, eloxiert  
Treppenkante, gebohrt und gesenkte Schraublöcher oder  
Abschluss selbstklebend

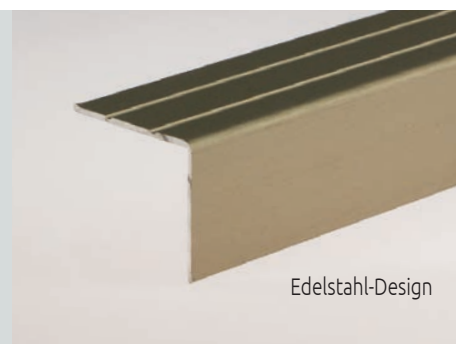

Edelstahl-Design

Variante	Farbe	Länge cm	Verpackung	Artikel Nummer	VE Stück	EAN Code 400 5143...	Preis (Euro)
gebohrt	Silber	100	SB	1620 80	5	1620 0 0	
gebohrt	Silber	270	lose	1626 00	5	1626 0 4	
gebohrt	Gold	100	SB	1621 80	5	1621 0 9	
gebohrt	Bronze	100	SB	1622 80	5	1622 0 8	
selbstklebend	Edelstahl-Design	270	lose	5531 00	5	5531 0 5	
selbstklebend	Silber	270	lose	1626 00sk	5	1626 9 7	

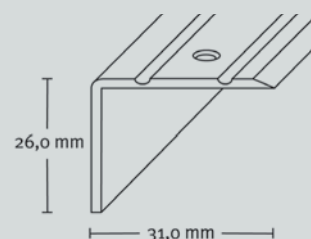

## Winkelprofil 30/20 mm

Aluminium, hart, eloxiert, ohne Anstoßkante,  
ungebohrt oder gebohrt mit gesenkten Schraublöchern



Silber

Farbe	Länge cm	Verpackung	Artikel Nummer	VE Stück	EAN Code 400 5143...	Preis (Euro)
Silber gebohrt	100	SB	1401 80	5	1401 0 7	
Silber gebohrt	250	lose	1405 00	5	1405 0 3	
Silber ungebohrt	250	lose	1405 01	5	1405 1 0	

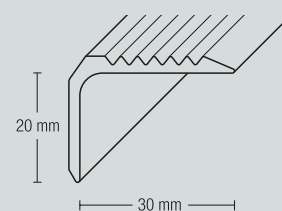

## Winkelprofil 42/20 mm

Aluminium, hart, eloxiert, gebohrt, gesenkte Schraublöcher mit 3 mm - Anstoßkante



Silber

Farbe	Länge cm	Verpackung	Artikel Nummer	VE Stück	EAN Code 400 5143...	Preis (Euro)
Edelstahl-Design	100	SB	1475 80	5	1475 0 2	
Edelstahl-Design	270	lose	1476 00	5	1476 0 1	
Silber	100	SB	1480 80	5	1480 0 4	
Silber	270	lose	1481 00	5	1481 0 3	
Gold	100	SB	1482 80	5	1482 0 2	
Gold	270	lose	1483 00	5	1483 0 1	
Sand	100	SB	5814 80	5	5814 0 5	
Sand	270	lose	5815 00	5	5815 0 4	
Bronze	100	SB	1484 80	5	1484 0 0	
Bronze	270	lose	1485 00	5	1485 0 9	

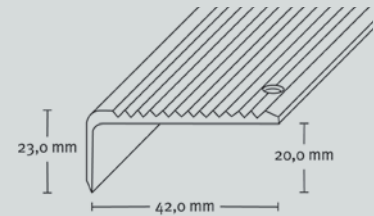

## Winkelprofil 44/37 mm

Aluminium, hart, eloxiert, gebohrt, gesenkte Schraublöcher mit 3 mm - Anstoßkante

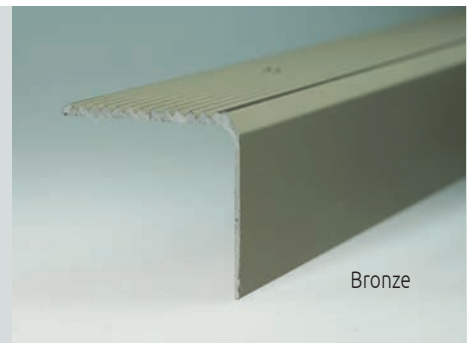

Bronze

Farbe	Länge cm	Verpackung	Artikel Nummer	VE Stück	EAN Code 400 5143...	Preis (Euro)
Edelstahl-Design	270	lose	5816 00	5	5816 0 3	
Silber	270	lose	1640 00	5	1640 0 4	
Gold	270	lose	1642 00	5	1642 0 2	
Sand	270	lose	5817 00	5	5817 0 2	
Bronze	270	lose	1644 00	5	1644 0 0	

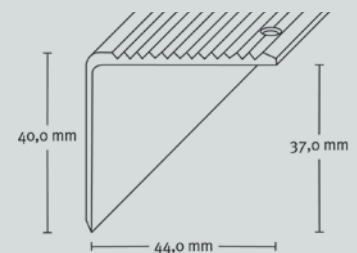

## Reparaturwinkel

für Holztreppen, mit 20 mm Nase

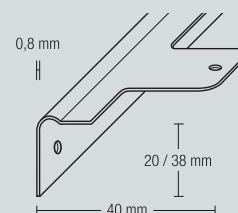
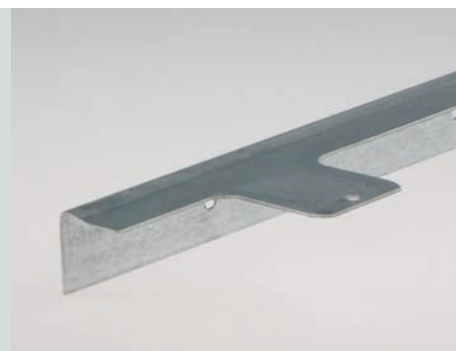

Treppe	Höhe mm	Breite mm	Länge cm	Verpackung	Artikel Nummer	VE Stück	EAN Code 400 5143...	Preis (Euro)
Holz	20	40	100	lose	1128 00	5	1128 0 7	

## Treppen-Innenwinkel 3 x 25/25 mm

Aluminium, hart, eloxiert, gebohrt, mit 4 mm Sichtkante, geeignet für Beläge bis zu 3 mm  
Innenwinkel zur Treppenrenovierung

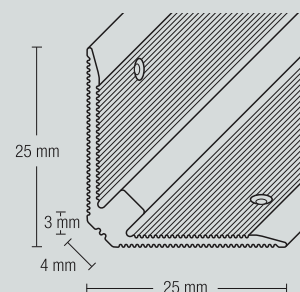
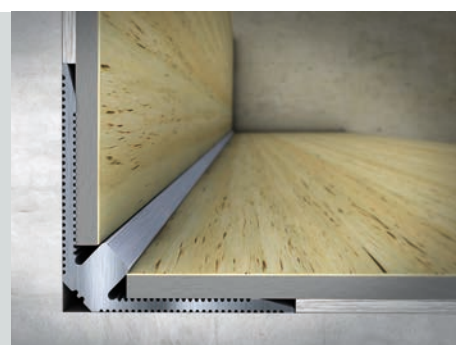

Farbe	Länge cm	Verpackung	Artikel Nummer	VE Stück	EAN Code 400 5143...	Preis (Euro)
Edelstahl-Design	270	lose	5568 00	5	5568 0 9	
Silber	270	lose	5569 00	5	5569 0 8	

## Treppen-Einschubkante 3 x 46/26 mm

Aluminium, hart, eloxiert, gebohrt, mit 6 mm Sichtkanten  
geeignet für Beläge bis zu 3 mm

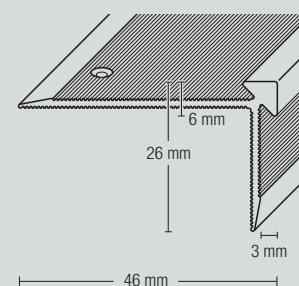
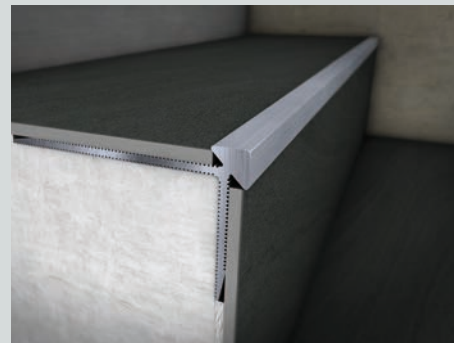

Farbe	Länge cm	Verpackung	Artikel Nummer	VE Stück	EAN Code 400 5143...	Preis (Euro)
Edelstahl-Design	270	lose	5525 00	5	5525 0 4	
Silber	270	lose	5526 00	5	5526 0 3	

## Treppen-Stoppkante 3 x 46/26 mm

Aluminium, hart, eloxiert, gebohrt, Einschubkante mit schwarzer  
Anti-Rutsch-Schnur und 8 mm Sichtkanten,  
geeignet für Beläge bis zu 3 mm  
Lieferung ohne Rundschnur - bitte separat bestellen

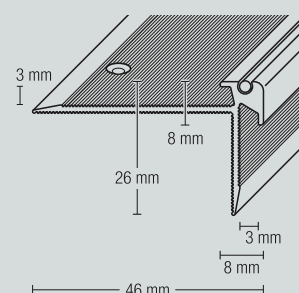

Farbe	Länge cm	Verpackung	Artikel Nummer	VE Stück	EAN Code 400 5143...	Preis (Euro)
Edelstahl-Design	270	lose	5425 00	5	5425 0 5	
Silber	270	lose	5426 00	5	5426 0 4	
Rundschnur separat bestellen unter:						
Schwarz	300	lose	1688 01	1	1688 1 1	
Schwarz	3000	lose	1688 02	1	1688 2 8	

## Design-Treppenkante 3 mm

Aluminium, hart, eloxiert, gebohrt, ohne Rille, mit 8,5 mm oberer Sichtkante, geeignet für Beläge bis zu 3 mm

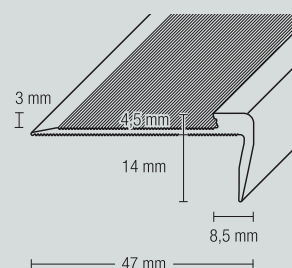
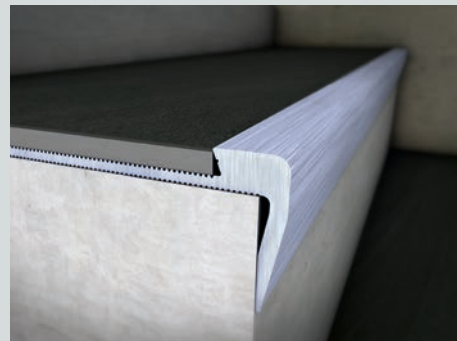

Farbe	Länge cm	Verpackung	Artikel Nummer	VE Stück	EAN Code 400 5143...	Preis (Euro)
<b>Edelstahl-Design</b>	270	lose	5337 00	5	5337 0 1	
<b>Silber</b>	270	lose	5334 00	5	5334 0 4	

## Design-Stopp-Treppenkante 3 mm

Aluminium, hart, eloxiert, gebohrt, Treppenkante mit schwarzer Anti-Rutsch-Schnur und 8,5 mm oberer Sichtkante, geeignet für Beläge bis zu 3 mm, Lieferung ohne Rundschnur - bitte separat bestellen

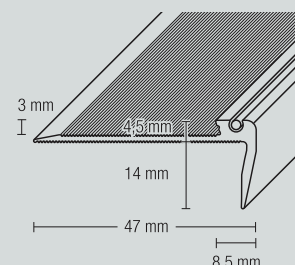
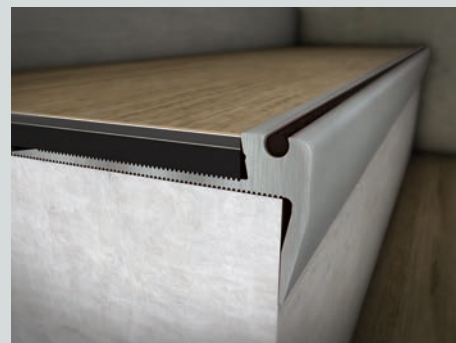

Farbe	Länge cm	Verpackung	Artikel Nummer	VE Stück	EAN Code 400 5143...	Preis (Euro)
Edelstahl-Design	270	lose	5333 00	5	5333 0 5	
Silber	270	lose	5330 00	5	5330 0 8	
Rundschnur separat bestellen unter:						
Schwarz	300	lose	1688 01	1	1688 1 1	
Schwarz	3000	lose	1688 02	1	1688 2 8	

## Design-Stopp-Treppenkante 5,5 mm

Aluminium, hart, eloxiert, gebohrt, Treppenkante mit schwarzer Anti-Rutsch-Schnur und 8,5 mm oberer Sichtkante, geeignet für Beläge bis zu 5,5 mm, Lieferung ohne Rundschnur - bitte separat bestellen

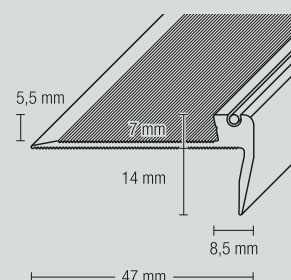
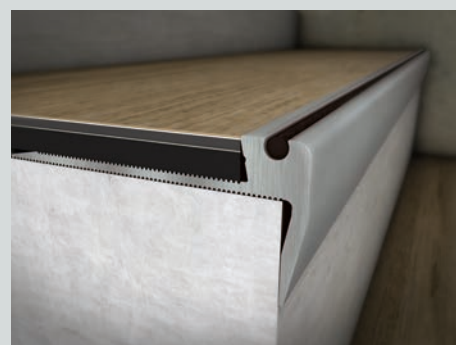

Farbe	Länge cm	Verpackung	Artikel Nummer	VE Stück	EAN Code 400 5143...	Preis (Euro)
Edelstahl-Design	270	lose	5341 00	5	5341 0 4	
Silber	270	lose	5338 00	5	5338 0 0	
Rundschnur separat bestellen unter:						
Schwarz	300	lose	1688 01	1	1688 1 1	
Schwarz	3000	lose	1688 02	1	1688 2 8	

## Stufenmattenwinkel 53/22 mm

Recycling-PVC, ungebohrt, wechselnde Farbe, gerundete Innenkanten



Farbe	Länge cm	Verpackung	Artikel Nummer	VE Stück	EAN Code 400 5143...	Preis (Euro)
Wechselt	63,5	lose	1065 00-E	45	1065 0 9	
Wechselt	238	lose	8901 20	40	8912 0 7	

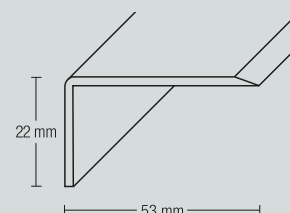

## Tapeteneckleiste 20/20 mm

Kunststoff, ungebohrt

für saubere und einfache Ausarbeitung von Ecken bei Anwendungen im Maler- und Trockenbaubereich

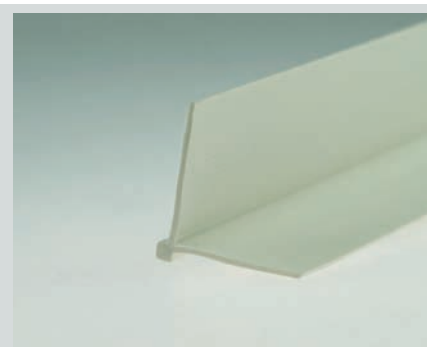

Farbe	Länge cm	Verpackung	Artikel Nummer	VE Stück	EAN Code 400 5143...	Preis (Euro)
Weiß	238	lose	890100	40	8910 0 9	

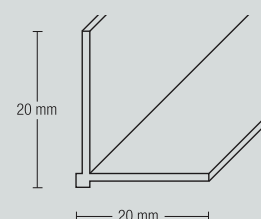



## Winkelprofil

Kunststoff, weiß, ungebohrt, gerundete Innenkanten  
für saubere und einfache Ausarbeitung von Ecken bei Anwendungen  
im Maler- und Trockenbaubereich



Farbe	Länge cm	Verpackung	Artikel Nummer	VE Stück	EAN Code 400 5143...	Preis (Euro)
Wei 20/20 mm	238	lose	8901 10	20	8911 0 8	
Wei 30/30 mm	238	lose	8901 11	20	8911 1 5	

## Perfekter Abschluss.

### Qualität

- MDF, Furnier, massives Holz oder Kunststoff
- Hochwertig bedruckt in reicher Dekorauswahl
- Steck-Leistensysteme für eine schnelle Montage
- Design 58 Colour - Leisten im Bodendekor
- Passgenau. Ecken, Endkappen und Verbinder.





### Perfekte Abstimmung

- solidLOCK-Boden und Design 58 Colour Leisten und Ecken-Zubehör
- Optische Perfektion und ästhetische Gestaltung eleganter Böden

### Auswahl

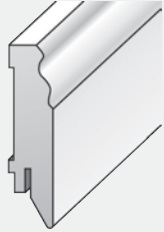
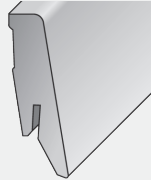
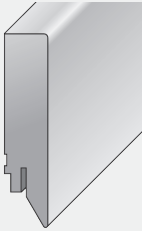
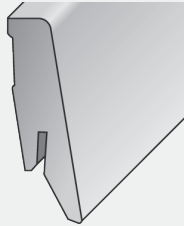
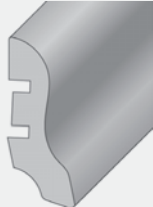
- Niedrige und hohe Sockel
- Design 58 Colour Leisten in Top- Dekorauswahl
- Für alle Böden von Teppich- über Laminat & Parkett bis Designböden

## Übersicht

Seite	Weißer Leisten aus MDF		Seite	Leisten aus MDF	
44	Hamburger Leisten 60 mm 70 mm 80 mm 90 mm 100 mm 120 mm  Ecken-Zubehör Universalclipse Montage-Set		48	Design Colour 40 mm  Ecken-Zubehör Universalclipse	
47	Weimarer Leisten 40 mm 60 mm 80 mm 100 mm extra schmal Fliesenabdeckleiste  White Blocks Universalclipse		49	Design Colour 58 mm  Ecken-Zubehör Universalclipse	
47	White Blocks		56	Stecksockelleiste 22/40 40 mm  Ecken-Zubehör Universalclipse	
52	Universalclipse		58	Laminatsockelleiste 20/40 40 mm  Ecken-Zubehör	
56	Stecksockelleiste 19/70 70 mm  Universalclipse		59	Viertelstab 20/14 20 mm	
			59	Deckleiste 6/25 25 mm	
			59	Faltleiste 3/22x22 22 mm	

## Übersicht

Sockelleisten

### Seite **Massive Holz-Leisten**

**60** Massivholz Sockelleiste  
Weimarer Art  
40 mm  
58 mm  
80 mm



**60** Massivholz Sockelleiste  
Hamburger Art  
58 mm  
80 mm  
96 mm



### Seite **Massive & furnierte Holz-Leisten**

**61** Massivholz Sockelleiste  
Abgerundet  
58 mm  
80 mm

**61** Massivholz Sockelleiste  
Weimarer Art Eiche  
40 mm  
58 mm



**61** Viertelstab  
14/14 mm



## Übersicht

Seite		Leisten aus Kunststoff, Hartschaum	
62	Hartschaum-Sockelleisten 48 mm  Ecken-Zubehör		
63	Hartschaum-Sockelleiste 60 mm		
63	Teppichsockelleisten Ohne Steg 50 mm		
64	SL 50 Duo Clip 50 mm  Ecken-Zubehör		
65	Kunststoffleiste Q12		
66	Teppichsockelleisten Mit Steg 50 mm - selbstklebend		
66	Teppichsockelleisten Ohne Steg 50 mm - selbstklebend		
67	Viertelstab 14/14 mm		
67	Weichsockelleiste 15/50 mm		

## Hamburger Sockelleiste 19/60-120 mm

MDF, mit weißer Grundierfolie  
 überlackierbar, rückseitig nicht gefräst,  
 montierbar mit Montage-Set für Hamburger Leisten S. 45  
 Zubehör auf Seite 45, 47, 52

Farbe	Höhe mm	Breite mm	Länge cm	Artikel Nummer	VE Stück	EAN Code 400 5143...	Preis (Euro)
Weiß	60	19	238	8902 21	10	8922 1 1	
Mattschwarz	60	19	238	8906 10	10	2220 4 9	
Weiß	70	19	238	8902 22	8	8922 2 8	
Weiß	80	19	238	8902 23	6	8922 3 5	
Mattschwarz	80	19	238	8906 20	6	8906 2 0	
Weiß	90	19	238	8902 24	6	8922 4 2	
Mattschwarz	90	19	238	8906 30	6	8906 3 7	
Weiß	100	19	238	8902 25	5	8922 5 9	
Weiß	120	19	238	8902 26	5	8922 6 6	



## Hamburger Stecksockelleiste 19/60-90 mm

MDF, mit weißer Grundierfolie  
 überlackierbar, rückseitig gefräst,  
 montierbar mit Universalclipsen  
 Clipse und Zubehör auf S. 47, 52

Farbe	Höhe mm	Breite mm	Länge cm	Artikel Nummer	VE Stück	EAN Code 400 5143...	Preis (Euro)
Weiß	60	19	238	8902 31	10	8923 1 0	
Weiß	80	19	238	8902 33	6	8923 3 4	
Weiß	90	19	238	8902 34	6	8923 4 1	



## Montage-Set Hamburger Leisten

für Hamburger Leisten ohne Fräsung, SB-verpackt  
Inhalt: je 30 Schrauben 4,5 x 60 mm, Dübel 6 mm, weiße Abdeckkappen



Beschreibung	Artikel Nummer	VE Stück	EAN Code 400 5143...	Preis (Euro)
<b>SB-Komplett-Set</b> (30 Schrauben, Dübel, Kappen)	8637 00	20	8637 0 9	

## Ecken-Zubehör Hamburger Sockelleisten 19 mm

Innen-, Außenecken, Endkappen, Verbinder SB-verpackt  
für Hamburger Sockelleisten 19 mm in den Höhen 60, 80, 90 und 120 mm

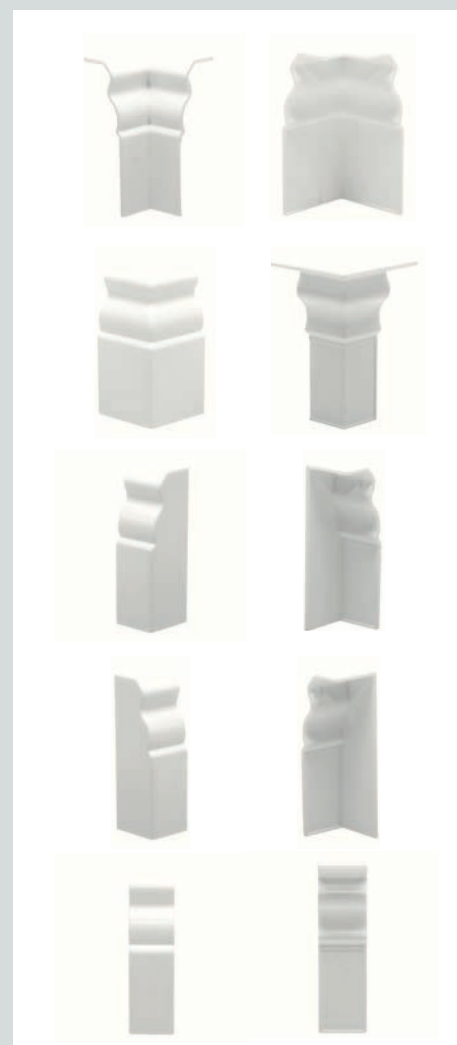

Inhalt	Höhe mm	Artikel Nummer	VE Stück	EAN Code 400 5143...	Preis (Euro)
SB Innenecken - 4 Stück	60	2230 01	10	2230 1 5	
SB Innenecken - 4 Stück	80	2230 02	10	2230 2 2	
SB Innenecken - 4 Stück	90	2230 03	10	2230 3 9	
SB Innenecken - 4 Stück	120	2230 04	10	2230 4 6	
SB Außenecken - 2 Stück	60	2231 01	10	2231 1 4	
SB Außenecken - 2 Stück	80	2231 02	10	2231 2 1	
SB Außenecken - 2 Stück	90	2231 03	10	2231 3 8	
SB Außenecken - 2 Stück	120	2231 04	10	2231 4 5	
SB Endkappen (re+li) - 2 Stück	60	2232 01	10	2232 1 3	
SB Endkappen (re+li) - 2 Stück	80	2232 02	10	2232 2 0	
SB Endkappen (re+li) - 2 Stück	90	2232 03	10	2232 3 7	
SB Endkappen (re+li) - 2 Stück	120	2232 04	10	2232 4 4	
SB Verbinder - 2 Stück	60	2233 01	10	2233 1 2	
SB Verbinder - 2 Stück	80	2233 02	10	2233 2 9	
SB Verbinder - 2 Stück	90	2233 03	10	2233 3 6	
SB Verbinder - 2 Stück	120	2233 04	10	2233 4 3	

## Hamburger Sockelleisten 13/60 mm

Extra schmal für moderne Türzargen,  
 MDF, mit weißer Grundierfolie,  
 überlackierbar, rückseitig nicht gefräst,  
 montierbar mit Montage-Set für Hamburger Leisten  
 Schrauben und Zubehör auf S. 45, 47



Querschnitt	Höhe mm	Breite mm	Länge cm	Artikel Nummer	VE Stück	EAN Code 400 5143...	Preis (Euro)
<b>Hamburger</b>	60	13	238	8902 20	10	8922 0 4	



## Fliesenabdeckleisten Hamburger & Weimarer

Ideal für Renovierungen - Verdeckung für alte Fliesenkanten (max. 65 x 13 mm)  
 MDF, mit weißer Grundierfolie,  
 überlackierbar, rückseitig nicht gefräst,  
 montierbar mit Montage-Set für Hamburger Leisten  
 Schrauben und Zubehör auf S. 45, 47



Querschnitt	Höhe mm	Breite mm	Länge cm	Artikel Nummer	VE Stück	EAN Code 400 5143...	Preis (Euro)
<b>Hamburger</b>	100	19	238	8902 50	6	8925 0 1	
<b>Weimarer</b>	80	19	238	8902 51	6	8925 1 8	



\* Solange der Vorrat reicht.



## Weimarer Stecksockelleiste 19/40-100 mm

MDF-Träger mit weißer Grundierfolie, moderne, gerade Form, überlackierbar, rückseitig gefräst, montierbar mit Universalclipsen Clipse und Zubehör auf S. 47, 52



Farbe	Höhe mm	Breite mm	Länge cm	Artikel Nummer	VE Stück	EAN Code 400 5143...	Preis (Euro)
Wei	40	19	238	8902 01	10	8920 1 3	
Wei	60	19	238	8902 02	10	8920 2 0	
Wei	80	19	238	8902 03	6	8920 3 7	
Wei	100	19	238	8902 04	5	8920 4 4	



## Weimarer Sockelleiste 14/40-80 mm

MDF-Träger mit weißer Grundierfolie, moderne, gerade Form, überlackierbar



Farbe	Höhe mm	Breite mm	Länge cm	Artikel Nummer	VE Stück	EAN Code 400 5143...	Preis (Euro)
Wei	40	14	238	8906 40	10	8906 4 4	
Mattschwarz	40	14	238	8906 50	10	8906 5 1	
Wei	60	14	238	8906 70	10	8906 7 5	
Mattschwarz	60	14	238	8906 90	10	8906 9 9	
Wei	80	14	238	8907 10	8	8907 1 2	
Mattschwarz	80	14	238	8907 20	8	8907 2 9	



## White Blocks 125 mm

MDF-Kern, foliert, Abmessung: 20 x 20 x 125 mm auf jedes Mass kürzbar attraktive und schnelle Ecken-Lösung für Hamburger und Weimarer Leisten



Farbe	Höhe mm	Breite mm	Inhalt	Verpackung	Artikel Nummer	VE Stück	EAN Code 400 5143...	Preis (Euro)
Wei	125	20 x 20	2 Stk.	SB	2024 05	10	2024 5 4	
Mattschwarz	125	20 x 20	2 Stk.	SB	2024 06	10	2225 4 4	

## Design 40 Colour Stecksockelleiste

MDF-Kern, mit hochwertiger Folie, mit schräg laufender Kante (19/40) zur Montage sind Repac Universalclipse erforderlich (siehe S. 52)



Weiß

Farbe	Höhe mm	Länge cm	Artikel Nummer	VE Stück	EAN Code 400 5143...	Zubehör Dekor	Preis (Euro)
Weiß	40	240	8904 50	10	8945 0 5	20	



## Ecken-Zubehör Design 40 Colour

Innen-, Außenecken, lose und einzeln SB-verpackt -  
Endkappen, lose (je 25 rechte und linke)  
und je SB-Pack 2 Stk. (je 1 rechte, 1 linke)



Zubehör Dekor Nr.	SB			Lose		Zubehör	VE Stück
	Innenecke Art.-Nr. (EAN Code)	Außenecke Art.-Nr. (EAN Code)	Endkappen Art.-Nr. (EAN Code)	Innenecke Art.-Nr. (EAN-Code)	Außenecke Art.-Nr. (EAN Code)		
20	2806 00 (4448 16))	2836 00 (4449 15)	2866 00 (5550 17)	2896 00 (5557 41)	2946 00 (5559 01)	2976 00 (6660 65)	SB-verpackt 10 Lose (einzeln) 50

## Design 58 Colour Uni Stecksockelleiste

Edle Uni-Farben -  
MDF-Kern, mit hochwertiger Folie  
mit schräg laufender Kante (20/58)  
zur Montage sind Repac Universalclipse erforderlich (siehe S. 52)

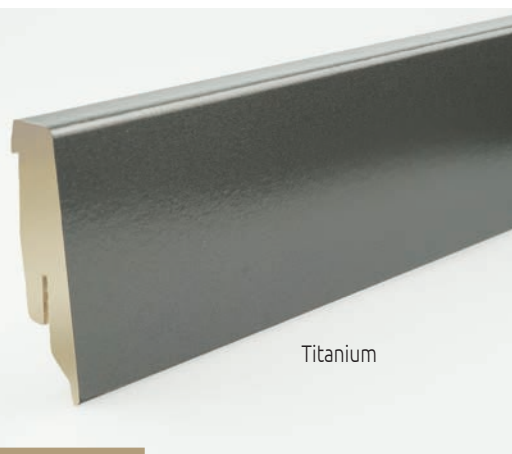

Titanium

Farbe	Höhe mm	Länge cm	Artikel Nummer	VE* Stück	EAN Code 400 5143...	Zubehör Dekor	Preis (Euro)
Aluminium Silber*	58	238	8905 24	10	8952 4 3	1	
Cream	58	238	8905 29	10	8952 9 8	7	
Dark Grey	58	238	8905 32	10	8953 2 8	9	
Edelstahl-Optik	58	238	8905 25	10	8952 5 0	13	
Light Grey	58	238	8905 31	10	8953 1 1	16	
Titanium*	58	238	8905 33	10	8953 3 5	18	
Vanilla	58	238	8905 30	10	8953 0 4	19	
Weiß	58	238	8905 74	10	8957 4 8	20	
Mattschwarz	58	238	8908 00	10	8908 0 4		



## Design 58 Colour Stone Stecksockelleiste

Perfekt zu Steindekoren - MDF-Kern, mit hochwertiger Folie,  
mit schräg laufender Kante (20/58)  
zur Montage sind Repac Universalclipse erforderlich  
(siehe S. 52)



Stone Art

Farbe	Höhe mm	Länge cm	Artikel Nummer	VE Stück	EAN Code 400 5143...	Zubehör Dekor	Preis (Euro)
Stone Art Crag Martin*	58	238	8905 14	10	8951 4 4	16	
Stone Art Himalayan Slate	58	238	8905 06	10	8950 6 9	16	
Stone Art Jetstone*	58	238	8905 13	10	8951 3 7	16	
Stone Art Ölschiefer*	58	238	8905 10	10	8951 0 6	4	



\* Solange der Vorrat reicht.

## Design 58 Colour Wood Stecksockelleiste

Große Auswahl an Holzdekoren - MDF-Kern,  
mit hochwertiger Folie,  
mit schräg laufender Kante (20/58)  
zur Montage sind Repac Universalclipse erforderlich  
(siehe S. 52)



Pinie Natur

Farbe	Höhe mm	Länge cm	Artikel Nummer	VE Stück	EAN Code 400 5143...	Zubehör Dekor	Preis (Euro)
Andalucian Pine*	58	238	8905 71	10	8957 1 7	27	
Arctic White*	58	238	8905 66	10	8956 6 3	27	
Buche Dunkel	58	238	8905 23	10	8952 3 6	6	
Durmast Oak*	58	238	8905 73	10	8957 3 1	25	
Eiche Cambridge	58	238	8905 19	10	8951 9 9	10	
Eiche Champagne	58	238	8905 51	10	8955 1 9	34	
Eiche Classic Rustikal*	58	238	8905 62	10	8956 2 5	38	
Eiche Dunkel Gekalkt	58	238	8905 08	10	8950 8 3	36	
Eiche Elegant*	58	238	8905 39	10	8953 9 7	14	
Eiche Gebürstet*	58	238	8905 21	10	8952 1 2	36	
Eiche Gekalkt	58	238	8905 01	10	8950 1 4	33	
Eiche Geräuchert	58	238	8905 67	10	8956 7 0	37	
Eiche Grau Hell*	58	238	8905 56	10	8955 6 4	25	
Eiche Klassik	58	238	8905 02	10	8950 2 1	10	
Eiche Klassik Braun	58	238	8905 04	10	8950 4 5	2	
Eiche Natur	58	238	8905 38	10	8953 8 0	11	
Eiche Noblesse	58	238	8905 68	10	8956 8 7	33	
Eiche Oslo	58	238	8905 65	10	8956 5 6	3	
Eiche Sandbeige	58	238	8905 83	10	2226 5 0	24	
Eiche Sandstein	58	238	8905 84	10	2226 6 7	14	
Nebeleiche	58	238	8905 85	10	2226 7 4	28	
Eiche Granitgrau	58	238	8905 86	10	2226 8 1	28	
Eiche Sturmgrau	58	238	8905 87	10	2226 9 8	28	
Eiche Antik	58	238	8905 88	10	2227 0 4	14	
Naturgold Eiche	58	238	8905 89	10	2227 1 1	11	
Lichteiche	58	238	8905 90	10	2227 2 8	34	
Sonneneiche	58	238	8905 91	10	2227 3 5	10	
Bernstein Eiche	58	238	8905 92	10	2227 4 2	11	
Sonnenholz Eiche	58	238	8905 93	10	2227 5 9	11	
Eiche Karamell	58	238	8905 94	10	2227 6 6	11	



\* Solange der Vorrat reicht.

Farbe	Höhe mm	Länge cm	Artikel Nummer	VE Stück	EAN Code 400 5143...	Zubehör Dekor	Preis (Euro)
<b>Design 58 Colour Wood - Fortsetzung:</b>							
Herbsteiche	58	238	8905 95	10	2227 7 3	11	
Steingraue Eiche	58	238	8905 96	10	2227 8 0	14	
Goldbraune Eiche	58	238	8905 97	10	2227 9 7	10	
Nordische Esche	58	238	8905 98	10	2228 0 3	14	
Felsengrau	58	238	8905 99	10	2228 1 0	28	
Eiche Wüstensand	58	238	8906 02	10	2228 3 4	14	
Graue Weide	58	238	8906 03	10	2228 4 1	32	
Esche Silbergrau	58	238	8906 04	10	2228 5 8	32	
Eiche Rustikal	58	238	8905 60	10	8956 0 1	24	
Eiche Rustikal Gekälkt	58	238	8905 59	10	8955 9 5	25	
Eiche Stein*	58	238	8905 69	10	8956 9 4	26	
Eiche Steingrau	58	238	8905 03	10	8950 3 8	32	
Eiche Struktur	58	238	8905 37	10	8953 7 3	14	
Eiche Trend	58	238	8905 35	10	8953 5 9	26	
Eiche Vintage Grau*	58	238	8905 22	10	8952 2 9	30	
Eiche Weiß	58	238	8905 07	10	8950 7 6	19	
Eiche Weiß Stockholm	58	238	8905 41	10	8954 1 0	3	
Everest Oak*	58	238	8905 44	10	8954 4 1	29	
Honey Oak	58	238	8905 72	10	8957 2 4	38	
Mountain Pine	58	238	8905 50	10	8955 0 2	2	
Nordkap Eiche Helsinki	58	238	8905 09	10	8950 9 0	32	
Nussbaum Elegant*	58	238	8905 36	10	8953 6 6	2	
Pinie Natur	58	238	8905 18	10	8951 8 2	14	
Pinie Struktur	58	238	8905 20	10	8952 0 5	14	
Post Oak	58	238	8905 57	10	8955 7 1	25	
Rift Oak*	58	238	8905 46	10	8954 6 5	36	
Rift Oak Weiß	58	238	8905 05	10	8950 5 2	27	
Rip Oak Nature	58	238	8905 45	10	8954 5 8	1	
Scandic Ash*	58	238	8905 48	10	8954 8 9	3	
Snowdonia Ash	58	238	8905 58	10	8955 8 8	34	
Urban Legend	58	238	8905 17	10	8951 7 5	26	
Washed Pine	58	238	8905 49	10	8954 9 6	19	
White Washed	58	238	8905 16	10	8951 6 8	10	
Winterfichte Eiche Creme	58	238	8905 43	10	8954 3 4	30	
Wood Art Acre	58	238	8905 77	10	8957 7 9	13	
Wood Art Arizona	58	238	8905 53	10	8955 3 3	14	
Wood Art Bahia	58	238	8905 80	10	8958 0 9	39	
Wood Art Belem	58	238	8905 81	10	8958 1 6	35	
Wood Art Brasilia	58	238	8905 63	10	8956 3 2	18	
Nostalgic Oak Sand	58	238	8906 01	10	8906 1 3	2	

\* Solange der Vorrat reicht.

Farbe	Höhe mm	Länge cm	Artikel Nummer	VE Stück	EAN Code 400 5143...	Zubehör Dekor	Preis (Euro)
<b>Design 58 Colour Wood - Fortsetzung:</b>							
Gletscherholz	58	238	8906 05	10	2228 6 5	32	
Eiche Grau	58	238	8906 06	10	2228 7 2	35	
Basaltgraue Eiche	58	238	8906 07	10	2228 8 9	35	
Schieferholz	58	238	8906 08	10	2228 9 6	35	
Walnussbraun	58	238	8906 09	10	2229 0 2	11	
Kupfereiche	58	238	8906 11	10	2229 1 9	11	
Graueiche	58	238	8906 12	10	2226 4 3	20	
Kastanie	58	238	8906 13	10	2228 2 7	28	
Wood Art Chicago	58	238	8905 28	10	8952 8 1	36	
Wood Art Cloud	58	238	8905 40	10	8954 0 3	30	
Wood Art Gebürstet*	58	238	8905 42	10	8954 2 7	10	
Wood Art Glandale	58	238	8905 00	10	8950 0 7	28	
Wood Art Goiania	58	238	8905 76	10	8957 6 2	16	
Wood Art Lagarto	58	238	8905 75	10	8957 5 5	17	
Wood Art Maceio	58	238	8905 64	10	8956 4 9	13	
Wood Art Maritime Pine*	58	238	8905 11	10	8951 1 3	31	
Wood Art Natal	58	238	8905 79	10	8957 9 3	3	
Wood Art Oak*	58	238	8905 55	10	8955 5 7	2	
Wood Art Oak Arbe	58	238	8905 12	10	8951 2 0	13	
Wood Art Oakland*	58	238	8905 26	10	8952 6 7	2	
Wood Art Portland	58	238	8905 27	10	8952 7 4	10	
Wood Art Sobral	58	238	8905 15	10	8951 5 1	33	
Wood Art Teak*	58	238	8905 47	10	8954 7 2	2	
Wood Art Warm Grey*	58	238	8905 78	10	8957 8 6	35	

## Stecksockelleisten Universalclipse / Montageclipse

Universalclipse (schwarz) für alle Stecksockel-,  
gefräste Weimarer und Hamburger Leisten

Beschreibung	Artikel Nummer	VE Stück	EAN Code 400 5143...	Preis (Euro)
Universalclipse, SB - verpackt à 20 Stk.	8625 05	10	8625 5 9	
Universalclipse, lose	8626 05	50	8626 5 8	
Universalclipse, SB-Komplett-Set (30 Clipse, Schrauben, Dübel)	8628 05	5	8628 5 6	

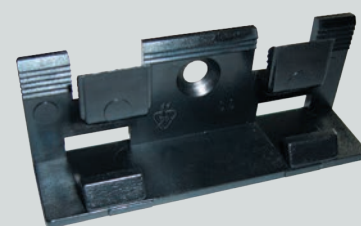

\* Solange der Vorrat reicht.

## Ecken-Zubehör Design 58 Colour

Ecken Zubehör in mehr als 30 Dekoren. Farbempfehlung für das Zubehör der Leisten.

Leisten-Farbe	Zubeh. Nr.	Leisten-Farbe	Zubeh. Nr.	Leisten-Farbe	Zubeh. Nr.
Aluminium Silber <sup>1)</sup>	1	Eiche Struktur	14	Vanilla <sup>3)</sup>	19
Andalucian Pine	27	Eiche Trend	26	Washed Pine <sup>3)</sup>	19
Anthracite <sup>3)</sup>	4	Eiche Vintage Grau <sup>3)</sup>	30	Weiß <sup>3)</sup>	20
Arctic White	27	Eiche Weiß (1490 71) <sup>3)</sup>	19	White Washed	10
Buche Dunkel	6	Eiche Weiß Stockholm	3	Winterfichte Eiche Creme <sup>3)</sup>	30
Buche Hell	6	Everest Oak	29	Wood Art Acre <sup>3)</sup>	13
Cream <sup>3)</sup>	7	Honey Oak	38	Wood Art Arizona	14
Dark Grey <sup>3)</sup>	9	Light Grey	16	Wood Art Bahia	39
Durmast Oak	25	Mountain Pine <sup>2)</sup>	2	Wood Art Belem	35
Edelstahl-Optik <sup>3)</sup>	13	Nordkap Eiche Helsinki	32	Wood Art Brasilia <sup>3)</sup>	18
Eiche Antik	29	Nussbaum Elegant <sup>2)</sup>	2	Wood Art Chicago	36
Eiche Cambridge	10	Outback Oak	37	Wood Art Cloud <sup>3)</sup>	30
Eiche Champagne	34	Pinie Natur	14	Wood Art Gebürstet	10
Eiche Classic Rustikal	38	Pinie Struktur	14	Wood Art Glandale	28
Eiche Dunkel gekalkt	36	Post Oak	25	Wood Art Goiania <sup>3)</sup>	16
Eiche Elegant	14	Rift Oak	36	Wood Art Lagarto	17
Eiche Gebürstet	36	Rift Oak Weiß	27	Wood Art Maceio <sup>3)</sup>	13
Eiche Gekalkt	33	Rip Oak Nature <sup>1)</sup>	1	Wood Art Maritime Pine	31
Eiche Geräuchert	37	Scandic Ash	3	Wood Art Natal	3
Eiche Grau Hell	25	Smokey Pine	39	Wood Art Oak <sup>2)</sup>	2
Eiche Klassik	10	Smooth Grey <sup>1)</sup>	1	Wood Art Oak Arbe <sup>3)</sup>	13
Eiche Klassik Braun <sup>2)</sup>	2	Smokey Pine	39	Wood Art Oakland <sup>2)</sup>	2
Eiche Natur	11	Snowdonia Ash	34	Wood Art Portland	10
Eiche Noblesse	33	Stone Art Crag Martin <sup>3)</sup>	16	Wood Art Sobral	33
Eiche Oslo	3	Stone Art Himalayan Slate <sup>3)</sup>	16	Wood Art Teak <sup>2)</sup>	2
Eiche Rustikal	24	Stone Art Jetstone <sup>3)</sup>	16	Wood Art Warm Grey	35
Eiche Rustikal Gekalkt	25	Stone Art Ölschiefer	4		
Eiche Stein	26	Titanium <sup>3)</sup>	18		
Eiche Steingrau	32	Urban Legend	26		

<sup>1)</sup> Ecken-Zubehör in Uni- Farbe Silber

<sup>2)</sup> Ecken-Zubehör in Uni- Farbe Gold

<sup>3)</sup> Ecken-Zubehör in Uni-Farbe

## Ecken-Zubehör Design 58 Colour

Ecken Zubehör Design 58 Colour in mehr als 30 Dekoren.

Innen-, Außenecken, lose und einzeln SB-verpackt.

Endkappen , lose (je 25 rechte und linke) und je SB-Pack 2 Stk. (je 1 rechte, 1 linke)

Verbinder, lose und je SB-Pack 2 Stk.

Zubehör Dekor Nr.	SB Innenecke Art.-Nr. (EAN Code)	SB Außenecke Art.-Nr. (EAN Code)	SB Endkappen Art.-Nr. (EAN Code)	SB Verbinder Art.-Nr. (EAN Code)	Lose Innenecke Art.-Nr. (EAN-Code)	Lose Außenecke Art.-Nr. (EAN Code)	Lose Endkappen Art.-Nr. (EAN Code)	Lose Verbinder Art.-Nr. (EAN Code)
1 (Silber)	2800 03 (2800 32)	2830 03 (2830 33)	2860 03 (2860 34)	2740 03 6667 9 9	2890 03 (2890 35)	2940 03 (2940 39)	2970 03 (2970 30)	2770 03 6667 8 2
2 (Gold)	2801 00 (2801 00)	2831 00 (2831 01)	2861 00 (2861 02)	2741 00 6669 7 3	2891 00 (2891 03)	2941 00 (2941 07)	2971 00 (2971 08)	2771 00 6669 6 6
3	2800 09 (2800 94)	2830 09 (2830 95)	2860 09 (2860 96)	2740 09 7771 5 0	2890 09 (2890 97)	2940 09 (2940 91)	2970 09 (2970 92)	2770 09 7771 4 3
4 (Uni)	2800 08 (2800 87)	2830 08 (2830 88)	2860 08 (2860 89)	2740 08 7773 7 2	2890 08 (2890 80)	2940 08 (2940 84)	2970 08 (2970 85)	2770 08 7773 6 5
6	2802 02 (2802 23)	2832 02 (2832 24)	2862 02 (2862 25)	2742 02 7773 9 6	2892 02 (2892 26)	2942 02 (2942 20)	2972 02 (2972 21)	2772 02 7773 8 9
7 (Uni)	2800 01 (2800 18)	2830 01 (2830 19)	2860 01 (2860 10)	2740 01 7774 1 9	2890 01 (2890 11)	2940 01 (2940 15)	2970 01 (2970 16)	2770 01 7774 0 2
9 (Uni)	2800 06 (2800 63)	2830 06 (2830 64)	2860 06 (2860 65)	2740 06 7774 3 3	2890 06 (2890 66)	2940 06 (2940 60)	2970 06 (2970 61)	2770 06 7774 2 6
10	2802 01 (2802 16)	2832 01 (2832 17)	2862 01 (2862 18)	2742 01 6668 1 2	2892 01 (2892 19)	2942 01 (2942 13)	2972 01 (2972 14)	2772 01 6668 0 5
11	2801 02 (2801 24)	2831 02 (2831 25)	2861 02 (2861 26)	2741 02 6668 3 6	2891 02 (2891 27)	2941 02 (2941 21)	2971 02 (2971 22)	2771 02 6668 2 9
13 (Uni)	2800 05 (2800 56)	2830 05 (2830 57)	2860 05 (2860 58)	2740 05 6668 5 0	2890 05 (2890 59)	2940 05 (2940 53)	2970 05 (2970 54)	2770 05 6668 4 3
14	2801 01 (2801 17)	2831 01 (2831 18)	2861 01 (2861 19)	2741 01 6668 7 4	2891 01 (2891 10)	2941 01 (2941 14)	2971 01 (2971 15)	2771 01 6668 6 7
16 (Uni)	2800 04 (2800 49)	2830 04 (2830 40)	2860 04 (2860 41)	2740 04 6668 9 8	2890 04 (2890 42)	2940 04 (2940 46)	2970 04 (2970 47)	2770 04 6668 8 1
17	2801 04 (2801 48)	2831 04 (2831 49)	2861 04 (2861 40)	2741 03 6669 1 1	2891 04 (2891 41)	2941 04 (2941 45)	2971 04 (2971 46)	2771 03 6669 0 4
18 (Uni)	2800 07 (2800 70)	2830 07 (2830 71)	2860 07 (2860 72)	2740 07 6669 3 5	2890 07 (2890 73)	2940 07 (2940 77)	2970 07 (2970 78)	2770 07 6669 2 8
19 (Uni)	2800 02 (2800 25)	2830 02 (2830 26)	2860 02 (2860 27)	2740 02 6669 5 9	2890 02 (2890 28)	2940 02 (2940 22)	2970 02 (2970 23)	2770 02 6669 4 2
20 (Uni)	2800 00 (2800 01)	2830 00 (2830 02)	2860 00 (2860 03)	2740 00 6669 9 7	2021 01 (2021 19)	2022 01 (2022 18)	2023 01 (2023 17)	2770 00 6669 8 0
22	2801 09 (2801 93)	2831 09 (2831 94)	2861 09 (2861 95)	2741 09 7770 1 3	2891 09 (2891 96)	2941 09 (2941 90)	2971 09 (2971 91)	2771 09 7770 0 6



Zubehör	VE Stück	Innen- ecke Preis €	Außen- ecke Preis €	End- kappen Preis €	Verbinder Preis €
<b>SB-verpackt (1 Ecke oder 2 Endkappen oder 2 Verbinder)</b>	10				
Lose (einzeln)	50				

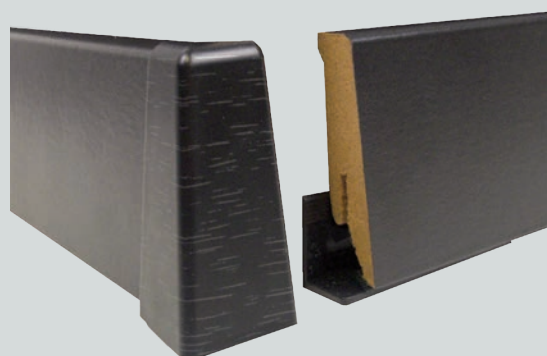

Zubehör Dekor Nr.	SB Innenecke Art.-Nr. (EAN Code)	SB Außenecke Art.-Nr. (EAN Code)	SB Endkappen Art.-Nr. (EAN Code)	SB Verbinder Art.-Nr. (EAN Code)	Lose Innenecke Art.-Nr. (EAN-Code)	Lose Außenecke Art.-Nr. (EAN Code)	Lose Endkappen Art.-Nr. (EAN Code)	Lose Verbinder Art.-Nr. (EAN Code)
24	2802 03 (2802 30)	2832 03 (2832 31)	2862 03 (2862 32)	2742 03 7770 3 7	2892 03 (2892 33)	2942 03 (2942 37)	2972 03 (2972 38)	2772 03 7770 2 0
25	2802 04 (2802 47)	2832 04 (2832 48)	2862 04 (2862 49)	2742 04 7770 5 1	2892 04 (2892 40)	2942 04 (2942 44)	2972 04 (2972 45)	2772 04 7770 4 4
26	2802 05 (2802 54)	2832 05 (2832 55)	2862 05 (2862 56)	2742 05 7770 7 5	2892 05 (2892 57)	2942 05 (2942 51)	2972 05 (2972 52)	2772 05 7770 6 8
27	2802 06 (2802 61)	2832 06 (2832 62)	2862 06 (2862 63)	2742 06 7770 9 9	289206 (2892 64)	2942 06 (2942 68)	2972 06 (2972 69)	2772 06 7770 8 2
28	2802 07 (2802 78)	2832 07 (2832 79)	2862 07 (2862 70)	2742 07 7771 1 2	2892 07 (2892 71)	2942 07 (2942 75)	2972 07 (2972 76)	2772 07 7771 0 5
29	2802 08 (2802 85)	2832 08 (2832 86)	2862 08 (2862 87)	2742 08 7771 3 6	2892 08 (2892 88)	2942 08 (2942 82)	2972 08 (2972 83)	2772 08 7771 2 9
30	2802 09 (2802 92)	2832 09 (2832 93)	2862 09 (2862 94)	2742 09 7771 7 4	2892 09 (2892 95)	2942 09 (2942 99)	2972 09 (2972 90)	2772 09 7771 6 7
31	2803 00 (2803 08)	2833 00 (2833 09)	2863 00 (2863 00)	2743 00 7771 9 8	2893 00 (2893 01)	2943 00 (2943 05)	2973 00 (2973 06)	2773 00 7771 8 1
32	2803 01 (2803 15)	2833 01 (2833 16)	2863 01 (2863 17)	2743 01 7772 1 1	2893 01 (2893 18)	2943 01 (2943 12)	2973 01 (2973 13)	2773 01 7772 0 4
33	2803 02 (2803 22)	2833 02 (2833 23)	2863 02 (2863 24)	2743 02 7772 3 5	2893 02 (2893 25)	2943 02 (2943 29)	2973 02 (2973 20)	2773 02 7772 2 8
34	2803 03 (2803 39)	2833 03 (2833 30)	2863 03 (2863 31)	2743 03 7772 5 9	2893 03 (2893 32)	2943 03 (2943 36)	2973 03 (2973 37)	2773 03 7772 4 2
35	2803 04 (2803 46)	2833 04 (2833 47)	2863 04 (2863 48)	2743 04 7772 7 3	2893 04 (2893 49)	2943 04 (2943 43)	2973 04 (2973 44)	2773 04 7772 6 6
36	2803 05 (2803 53)	2833 05 (2833 54)	2863 05 (2863 55)	2743 05 7772 9 7	2893 05 (2893 56)	2943 05 (2943 50)	2973 05 (2973 51)	2773 05 7772 8 0
37	2803 06 (2803 60)	2833 06 (2833 61)	2863 06 (2863 62)	2743 06 7773 1 0	2893 06 (2893 63)	2943 06 (2943 67)	2973 06 (2973 68)	2773 06 7773 0 3
38	2803 07 (2803 77)	2833 07 (2833 78)	2863 07 (2863 79)	2743 07 7773 3 4	2893 07 (2893 70)	2943 07 (2943 74)	2973 07 (2973 75)	2773 07 7773 2 7
39	2803 08 (2803 84)	2833 08 (2833 85)	2863 08 (2863 86)	2743 08 7773 5 8	2893 08 (2893 87)	2943 08 (2943 81)	2973 08 (2973 82)	2773 08 7773 4 1

## Stecksockelleiste 19/70 mm

MDF-Kern, mit hochwertiger Folie, oben rund  
Montage mit Universalclipsen, s. S. 52



Farbe	Höhe mm	Länge cm	Artikel Nummer	VE Stück	EAN Code 400 5143...	Preis (Euro)
Weiß	70	238	8902 10	8	8921 0 5	



## Stecksockelleiste 22/40 mm

MDF-Kern, mit hochwertiger Folie, Montage mit Universalclipsen, s. S. 52



Farbe	Höhe mm	Länge cm	Artikel Nummer	VE Stück	EAN Code 400 5143...	Preis (Euro)
Ahorn	40	238	8903 02	10	8930 2 7	
Buche Dunkel	40	238	8903 04	10	8930 4 1	
Buche Hell	40	238	8903 03	10	8930 3 4	
Canyon White Oak	40	238	8903 10	10	8931 0 2	
Eiche Bleich	40	238	8903 05	10	8930 5 8	
Eiche Champagne	40	238	8903 08	10	8930 8 9	
Eiche Elegant	40	238	8903 13	10	8931 3 3	
Eiche Weiß	40	238	8903 01	10	8930 1 0	
Nussbaum Cognac	40	238	8903 11	10	8931 1 9	
Weiß	40	238	8903 00	10	8930 0 3	
Wood Art Chicago	40	238	8903 07	10	8930 7 2	
Wood Art Cloud	40	238	8903 06	10	8930 6 5	
Wood Art Elegant	40	238	8903 14	10	8931 4 0	
Wood Art Gebürstet	40	238	8903 12	10	8931 2 6	
Wood Art Hell	40	238	8903 09	10	8930 9 6	



## Ecken-Komplett-Set

für Stecksockelleiste 22/40 mm, SB-verpackt, Inhalt: 4 Innenecken, 1 Außenecke, 2 Endkappen



Farbe	Höhe mm	Verpackung	Artikel Nummer	VE Stück	EAN Code 400 5143...	Preis (Euro)
Ahorn	40	SB	8631 05	10	8631 5 0	
Buche Dunkel	40	SB	8631 09	10	8631 9 8	
Buche Hell	40	SB	8631 08	10	8631 8 1	
Eiche	40	SB	8631 07	10	8631 7 4	
Silber	40	SB	8632 02	10	8632 2 8	
Weiß	40	SB	8632 04	10	8632 4 2	
Wood Art	40	SB	8642 04	10	8642 4 9	
Wood Art Gebürstet	40	SB	8642 05	10	8642 5 6	

## Innen-, Außenecken, Endkappen

für Stecksockelleiste 22/40 mm,  
Ecken einzeln SB-verpackt  
Endkappen je 2 Stk. (1 rechte und 1 linke)  
einzeln SB-verpackt



Verp.	Farbe	VE Stück	Innenecke			Außenecke			Endkappen		
			Artikel Nummer	Preis (Euro)	EAN Code 400 5143...	Artikel Nummer	Preis (Euro)	EAN Code 400 5143...	Artikel Nummer	Preis (Euro)	EAN Code 400 5143...
SB	Ahorn	10	2000 05		2000 5 4	2001 05		2001 5 3	2002 05		2002 5 2
SB	Buche Dunkel	10	2000 09		2000 9 2	2001 09		2001 9 1	2002 09		2002 9 0
SB	Buche Hell	10	2000 08		2000 8 5	2001 08		2001 8 4	2002 08		2002 8 3
SB	Eiche	10	2000 07		2000 7 8	2001 07		2001 7 7	2002 07		2002 7 6
SB	Silber	10	2100 02		2100 2 2	2101 02		2101 2 1	2102 02		2102 2 0
SB	Nussbaum	10	2000 01		2000 1 6	2001 01		2001 1 5	2002 01		2002 1 4
SB	Weiß	10	2100 04		2100 4 6	2101 04		2101 4 5	2102 04		2102 4 4
SB	Wood Art	10	2106 04		2106 4 0	2107 04		2107 4 9	2108 04		2108 4 8
SB	Wood Art Gebürstet	10	2106 05		2106 5 7	2107 05		2107 5 6	2108 05		2108 5 5

## Laminatsockelleiste 20/40 mm

MDF-Kern, mit hochwertiger Folie, gefräst



Farbe	Höhe mm	Länge cm	Artikel Nummer	VE Stück	EAN Code 400 5143...	Preis (Euro)
Buche Dunkel	40	238	8904 03	10	8940 3 1	
Eiche Elegant	40	238	8904 02	10	8940 2 4	
Eiche Weiß	40	238	8904 01	10	8940 1 7	
Weiß	40	238	8904 00	10	8940 0 0	
Wood Art Cloud	40	238	8904 04	10	8940 4 8	



## Innen-, Außenecken, Endkappen

für Laminatsockelleiste 20/40 mm,

Ecken einzeln SB-verpackt

Endkappen je 2 Stk. (1 rechte und 1 linke) einzeln SB-verpackt

SB	Farbe	VE Stück	Innenecke		Außenecke			Endkappen		
			Artikel Nummer	Preis (Euro)	Artikel Nummer	Preis (Euro)	Artikel Nummer	Preis (Euro)	Artikel Nummer	Preis (Euro)
	Buche Dunkel	10	2003 09	2003 9 9	2004 09	2004 9 8	2005 09	2005 9 7		
	Eiche	10	2003 07	2003 7 5	2004 07	2004 7 4	2005 07	2005 7 3		
	Eiche Weiß	10	2003 02	2003 2 0	2004 02	2004 2 9	2005 02	2005 2 8		
	Weiß	10	2006 04	2006 4 1	2007 04	2007 4 0	2008 04	2008 4 9		
	Wood Art Cloud	10	2003 03	2003 3 7	2004 03	2004 3 6	2005 03	2005 3 5		

## Viertelstab 20/14 mm

MDF, mit hochwertiger Folie



Farbe	Höhe mm	Breite mm	Länge cm	Artikel Nummer	VE Stück	EAN Code 400 5143...	Preis (Euro)
Buche	20	14	240	8902 82	25	8928 2 2	
Eiche	20	14	240	8902 81	25	8928 1 5	
Weiß	20	14	240	8902 80	25	8928 0 8	



## Deckleiste 6/25 mm

HDF, mit hochwertiger Folie, ungefräst



Farbe	Höhe mm	Breite mm	Länge cm	Artikel Nummer	VE Stück	EAN Code 400 5143...	Preis (Euro)
Weiß	25	6	240	8902 60	40	8926 0 0	



## Faltleiste 3/22x22 mm

MDF, mit hochwertiger Folie, ungefräst



Farbe	Höhe mm	Breite mm	Länge cm	Artikel Nummer	VE Stück	EAN Code 400 5143...	Preis (Euro)
Weiß	22x22	3	240	8902 70	20	8927 0 9	



## Massivholz Sockelleiste Weimarer Art

Kiefer, weiß lackiert ähnl. RAL 9010 & RAL 9016



Farbe	Höhe mm	Breite mm	Länge cm	Artikel Nummer	VE Stück	EAN Code 406 4737...	Preis (Euro)
Wei RAL 9010	40	16	240	9010 SB 630	10	1230 2 5	
Wei RAL 9016	40	16	240	9016 SB 611	10	1110 2 2	
Wei RAL 9010	58	12	240	9010 SB 604	10	1170 2 4	
Wei RAL 9010	58	16	240	9010 SB 631	10	1240 2 2	
Wei RAL 9016	58	16	240	9016 SB 612	10	1120 2 9	
Wei RAL 9010	80	16	240	9010 SB 632	10	1260 2 6	
Wei RAL 9016	80	16	240	9016 SB 613	10	1130 2 6	

Holz ist ein Naturprodukt. Wuchs, Farbe, Struktur und Maserung sind bei jedem Baum einzigartig. Abweichungen sind holzbedingt.

## Massivholz Sockelleiste Hamburger Art

Kiefer, weiß lackiert ähnl. RAL 9010 & RAL 9016



Farbe	Höhe mm	Breite mm	Länge cm	Artikel Nummer	VE Stück	EAN Code 406 4737 ...	Preis (Euro)
Wei RAL 9010	58	18	240	9010 SB 624	10	1070 2 5	
Wei RAL 9016	58	16	240	9016 SB 624	10	1140 2 3	
Wei RAL 9010	80	18	240	9010 SB 625	10	1080 2 2	
Wei RAL 9016	80	16	240	9016 SB 625	10	1150 2 0	
Wei RAL 9010	96	18	240	9010 SB 626	10	1090 2 9	

Holz ist ein Naturprodukt. Wuchs, Farbe, Struktur und Maserung sind bei jedem Baum einzigartig. Abweichungen sind holzbedingt.

## Massivholz Sockelleiste Abgerundet

Kiefer, weiß lackiert ähnl. RAL 9010



Farbe	Höhe mm	Breite mm	Länge cm	Artikel Nummer	VE Stück	EAN Code 406 4737...	Preis (Euro)
Weiß	58	12	240	9010 SB 605	10	1010 2 3	
Weiß	80	18	240	9010 SB 606	10	1020 2 0	

Holz ist ein Naturprodukt. Wuchs, Farbe, Struktur und Maserung sind bei jedem Baum einzigartig. Abweichungen sind holzbedingt.

## Massivholz Sockelleiste Weimarer Art

Kiefer, gefräst, furniert, wasserfest



Farbe	Höhe mm	Breite mm	Länge cm	Artikel Nummer	VE Stück	EAN Code 406 4737...	Preis (Euro)
Eiche	40	16	240	9SB630 UMW	10	2120 2 6	
Eiche	58	16	240	9SB631 UMW	10	2130 2 3	

Holz ist ein Naturprodukt. Wuchs, Farbe, Struktur und Maserung sind bei jedem Baum einzigartig. Abweichungen sind holzbedingt.

## Massivholz Viertelstab

Kiefer, weiß lackiert ähnl. RAL 9010



Farbe	Höhe mm	Breite mm	Länge cm	Artikel Nummer	VE Stück	EAN Code 406 4737...	Preis (Euro)
Weiß	14	14	240	9010 SB 103	30	1270 2 3	

Holz ist ein Naturprodukt. Wuchs, Farbe, Struktur und Maserung sind bei jedem Baum einzigartig. Abweichungen sind holzbedingt.

# Hartschaum-Sockelleiste 48 mm

mit Steg



Farbe	Höhe mm	Länge cm	Artikel Nummer	VE Stück	EAN Code 400 5143...	Preis (Euro)
Ahorn	48	238	8900 14	20	8901 4 9	
Buche Dunkel*	48	238	8900 12	20	8901 2 5	
Eiche*	48	238	8900 10	20	8901 0 1	
Esche Grau	48	238	8900 11	20	8901 1 8	
Weiß	48	238	8900 13	20	8901 3 2	

## Innen-, Außenecken, Endkappen

für Hartschaum-Sockelleiste 48 mm,

Ecken lose oder einzeln SB-verpackt

Endkappen je 50 Stk. (25 rechte und 25 linke) lose

oder je 2 Stk. (1 rechte und 1 linke) einzeln SB-verpackt



Farbe	VE	Innenecke			Außenecke			Endkappen		
		Artikel Nummer	Preis (Euro)	EAN Code 400 5143...	Artikel Nummer	Preis (Euro)	EAN Code 400 5143...	Artikel Nummer	Preis (Euro)	EAN Code 400 5143...
SB Ahorn	10	2168 05-E		2168 5 7				2169 05-E		2169 5 6
SB Buche Dunkel*	10	2168 09-E		2168 9 5	2167 09-E		2167 9 6	2169 09-E		2169 9 4
SB Eiche*	10	2168 07-E		2168 7 1	2167 07-E		2167 7 2	2169 07-E		2169 7 0
SB Esche Grau	10	2168 03-E		2168 3 3	2167 03-E		2167 3 4	2169 03-E		2169 3 2
SB Weiß	10	2168 06-E		2168 6 4	2167 06-E		2167 6 5	2169 06-E		2169 6 3
lose Ahorn	50	2161 05-E		2161 5 4	2160 05-E		2160 5 5	2162 05-E		2162 5 3
lose Buche Dunkel*	50	2161 09-E		2161 9 2	2160 09-E		2160 9 3	2162 09-E		2162 9 1
lose Eiche*	50	2161 07-E		2161 7 8	2160 07-E		2160 7 9	2162 07-E		2162 7 7
lose Esche Grau	50	2161 03-E		2161 3 0	2160 03-E		2160 3 1	2162 03-E		2162 3 9
lose Weiß	50	2161 06-E		2161 6 1	2160 06-E		2160 6 2	2162 06-E		2162 6 0

\* Solange der Vorrat reicht.



## Hartschaum-Sockelleiste 60 mm

geschäumte Hart-PVC-Leiste, mit unterer Weichlippe, Ecken-Zubehör separat erhältlich



Farbe	Höhe mm	Länge cm	Artikel Nummer	VE Stück	EAN Code 400 5143...	Preis (Euro)
Ahorn	60	238	8900 51	20	8905 1 4	
Buche	60	238	8900 53	20	8905 3 8	
Eiche Hell*	60	238	8900 50	20	8905 0 7	
Sitka Fichte	60	238	8900 56	20	2225 2 0	
Grau	60	238	8900 54	20	8905 4 5	
Schwarz	60	238	8900 52	20	8905 2 1	
Weiß	60	238	8900 55	20	8905 5 2	

## Teppich-Sockelleiste ohne Steg 50 mm

Kunststoff, mit Selbstklebeband



Farbe	Höhe mm	Länge cm	Artikel Nummer	VE Stück	EAN Code 400 5143...	Preis (Euro)
Buche*	50	238	8900 71	20	8907 1 2	
Esche Weiß	50	238	8900 72	20	8907 2 9	
Lichtgrau	50	238	8900 73	20	8907 3 6	
Weiß	50	238	8900 74	20	8907 4 3	

\* Solange der Vorrat reicht.

## Sockelleiste SL 50 Duo Clip

Kunststoff-Sockelleiste mit Kabelkanal, Extra-Feuchte- und Schmutzschutz durch obere und untere Gummilippe, unsichtbare Montage Ecken-Zubehör separat erhältlich



Farbe	Höhe mm	Länge cm	Artikel Nummer	VE Stück	EAN Code 400 5143...	Preis (Euro)
Aschweiß	50	238	8900 33	20	8903 3 0	
Eiche Calvados*	50	238	8900 30	20	8903 0 9	
Weiß	50	238	8900 32	20	8903 2 3	

## Innen-, Außenecken, Endkappen

für Sockelleisten SL 50 Duo Clip, Ecken einzeln SB-verpackt, Endkappen je 2 Stk. (1 rechte und 1 linke) einzeln SB-verpackt



SB	Farbe	VE Stück	Innenecke			Außenecke			Endkappen		
			Artikel Nummer	Preis (Euro)	EAN Code 400 5143...	Artikel Nummer	Preis (Euro)	EAN Code 400 5143...	Artikel Nummer	Preis (Euro)	EAN Code 400 5143...
	Aschweiß	10	2247 01		2247 1 5	2248 01		2248 1 4	2249 01		2249 1 3
	Buche Canyon*	10	2247 02		2247 2 2	2248 02		2248 2 1	2249 02		2249 2 0
	Eiche Calvados*	10	2247 04		2247 4 6	2248 04		2248 4 5	2249 04		2249 4 4
	Weiß	10	2247 05		2247 5 3	2248 05		2248 5 2	2249 05		2249 5 1

\* Solange der Vorrat reicht.

## Kunststoffleiste Q12

PVC Hartschaumsockelleiste mit Dichtlippe, feuchtigkeitsunempfindlich und dimensionsstabil, stanzbar (Stanze separat erhältlich)



Farbe	Höhe mm	Breite mm	Länge cm	Artikel Nummer	VE Stück	EAN Code 400 5143...	Preis (Euro)
Weiß RAL 9016	40	12	238	8900 90	13	2225 6 8	
Weiß RAL 9016	60	12	238	8900 91	20	2225 7 5	
Weiß RAL 9016	80	12	238	8900 94	20	2226 0 5	
Grau	60	12	238	8900 92	20	2225 8 2	
Anthrazit	60	12	238	8900 93	20	2225 9 9	

## Sockelleistenstanzen-Koffer

Das passende Werkzeug für die Kunststoffleiste Q12.

- Sockelleistenstanze
- orangenes Druckstück für 5mm Profile
- weißes Druckstück und weißer Führungsblock für 12mm Profile
- Profilschere
- Profi-Cuttermesser
- Meterstab



Bezeichnung	Artikel Nummer	VE Stück	EAN Code 400 5143...	Preis (Euro)
Sockelleistenstanzen-Koffer	8951 00	1	3330 0 4	

## Teppich-Sockelleiste mit Steg 50 mm

Kunststoff, mit Selbstklebeband

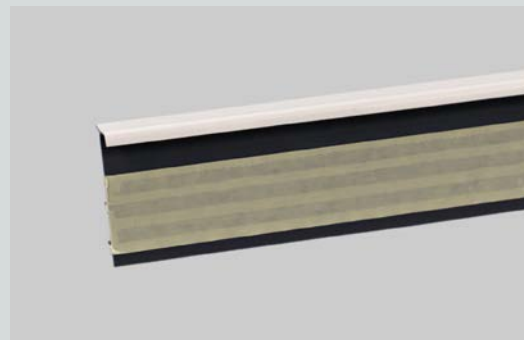

Farbe	Höhe mm	Länge cm	Artikel Nummer	VE Stück	EAN Code 400 5143...	Preis (Euro)
Weiß*	50	238	8900 85	20	8908 5 9	

## Teppich-Sockelleiste ohne Steg SK 50 mm

Kunststoff, rückseitig selbstklebend, mit Selbstklebeband



Farbe	Höhe mm	Länge cm	Artikel Nummer	VE Stück	EAN Code 400 5143...	Preis (Euro)
Weiß*	50	238	8900 80	20	8908 0 4	

\* Solange der Vorrat reicht.

## Viertelstab 14/14 mm

Kunststoff



Farbe	Breite mm	Länge cm	Artikel Nummer	VE Stück	EAN Code 400 5143...	Preis (Euro)
<b>Grau*</b>	14 x 14	238	8900 01	40	8900 0 2	
<b>Weiß</b>	14 x 14	238	8900 00	40	8900 1 9	

## Weichsockelleiste 15/50 mm

Kunststoff, selbstklebend

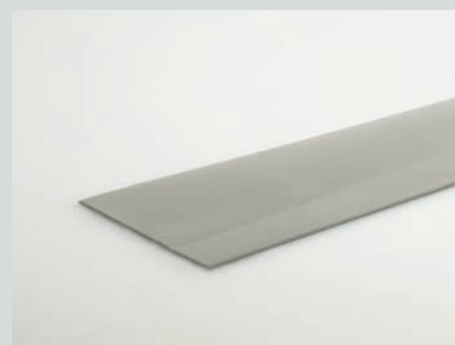

Variante	Farbe	Länge m	Verpackung	Artikel Nummer	VE Stück	EAN Code 400 5143...	Preis (Euro)
selbstklebend	<b>Ahorn*</b>	5	SB	1057 05-E	5	1057 5 5	
selbstklebend	<b>Buche</b>	5	SB	1057 09-E	5	1057 9 3	
selbstklebend	<b>Eiche Hell*</b>	5	SB	1047 07-E	5	1047 7 2	
selbstklebend	<b>Uni-Grau</b>	5	SB	1043 02-E	5	1043 2 1	
selbstklebend	<b>Uni-Schwarz*</b>	5	SB	1043 01-E	5	1043 1 4	
selbstklebend	<b>Uni-Weiß</b>	5	SB	1043 06-E	5	1043 6 9	
selbstklebend	<b>Uni-Weiß</b>	25	lose	1042 06-E	5	1042 6 0	

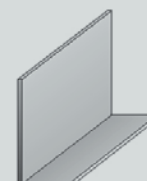

\* Solange der Vorrat reicht.

## Klare Linien für moderne Räume.

Mit Aluminium-Sockelleisten hat der Wand-Boden-Abschluß eine klare Linie. Zeitlose Eleganz, moderne Optik und eine Klasse Qualität kennzeichnen die Repac-Produktlinie der Aluminium-Sockelleisten.

### Die Qualität:

- Leisten aus massivem Aluminium
- Farbgleich. Passgenau. Ecken, Endkappen, Verbinder.

### Die Auswahl:

- Höhen 60 und 80 mm
- Mit und ohne Einschub
- Länge 250 cm
- Silber und Edelstahl-Optik

## Aluminium Leiste Design 60

Einschub-Leiste, Aluminium, massiv, ungebohrt, integrierte Schattenfuge  
 Höhe 60 mm



Farbe	Breite mm	Höhe mm	Länge cm	Artikel Nummer	VE Stück	EAN Code 400 5143...	Preis (Euro)
Edelstahl-Optik	6	60	250	3660 01	1	3660 1 9	
Edelstahl-Optik	9	60	250	5354 00	1	5354 0 8	
Silber	6	60	250	3661 01	1	3661 1 8	
Silber	9	60	250	5353 00	1	5353 0 9	

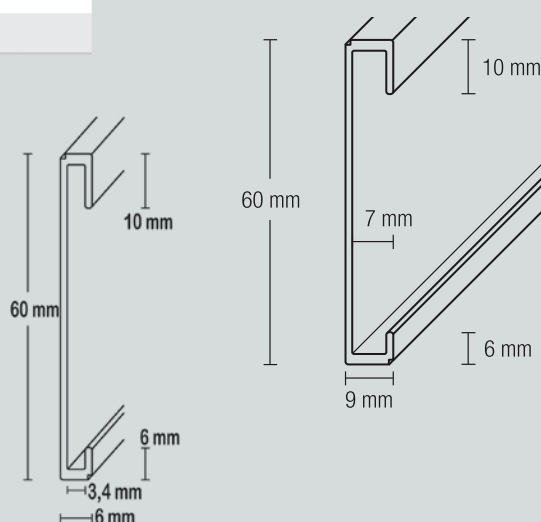

Alu-Sockelleisten

## Aluminium-Sockelleiste 10,3 x 60/80 mm

Aluminium, massiv, ungebohrt, in den Höhen 60 und 80 mm

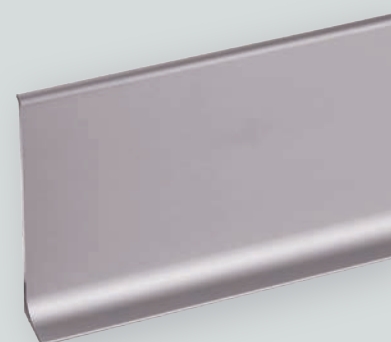

Farbe	Höhe mm	Länge cm	Artikel Nummer	VE Stück	EAN Code 400 5143...	Preis (Euro)
Edelstahl-Optik	60	250	3657 00	1	3657 0 8	
Edelstahl-Optik	80	250	3663 00	1	3663 0 9	
Silber	60	250	3658 00	1	3658 0 7	
Silber	80	250	3664 00	1	3664 0 8	

## Innenecken

für Aluminium-Sockelleisten, lose und einzeln SB-verpackt



Verpackung	Farbe	Höhe mm	Artikel Nummer	VE Stück	EAN Code 400 5143...	Preis (Euro)
lose	Edelstahl-Optik	60	3901 07	1	3901 7 5	
lose	Edelstahl-Optik	80	3901 08	1	3901 8 2	
lose	Silber	60	3901 03	1	3901 3 7	
lose	Silber	80	3901 04	1	3901 4 4	

## Aussenecken

für Aluminium-Sockelleisten, lose und einzeln SB-verpackt

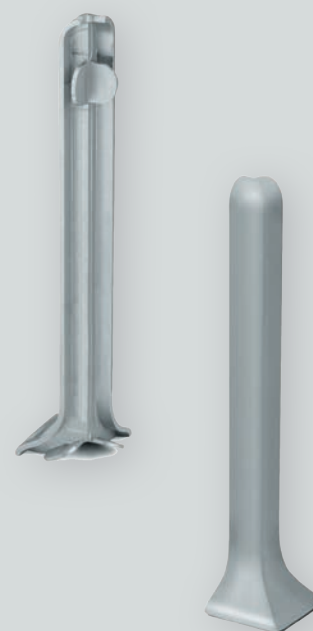

Verpackung	Farbe	Höhe mm	Artikel Nummer	VE Stück	EAN Code 400 5143...	Preis (Euro)
lose	Edelstahl-Optik	60	3902 07	1	3902 7 4	
lose	Edelstahl-Optik	80	3902 08	1	3902 8 1	
lose	Silber	60	3902 03	1	3902 3 6	
lose	Silber	80	3902 04	1	3902 4 3	



## Endkappen

für Aluminium-Sockelleisten, lose und einzeln SB-verpackt

Verpackung	Farbe	Höhe mm	Seite	Artikel Nummer	VE Stück	EAN Code 400 5143...	Preis (Euro)
lose	Edelstahl-Optik	60	links	3903 07	1	3903 7 3	
lose	Edelstahl-Optik	60	rechts	3904 07	1	3904 7 2	
lose	Edelstahl-Optik	80	links	3903 08	1	3903 8 0	
lose	Edelstahl-Optik	80	rechts	3904 08	1	3904 8 9	
lose	Silber	60	links	3903 03	1	3903 3 5	
lose	Silber	60	rechts	3904 03	1	3904 3 4	
lose	Silber	80	links	3903 04	1	3903 4 2	
lose	Silber	80	rechts	3904 04	1	3904 4 1	



## Verbinder

für Aluminium-Sockelleisten, lose und einzeln SB-verpackt

Verpackung	Farbe	Höhe mm	Artikel Nummer	VE Stück	EAN Code 400 5143...	Preis (Euro)
lose	Edelstahl-Optik	60	3905 07	1	3905 7 1	
lose	Edelstahl-Optik	80	3905 08	1	3905 8 8	
lose	Silber	60	3905 03	1	3905 3 3	
lose	Silber	80	3905 04	1	3905 4 0	

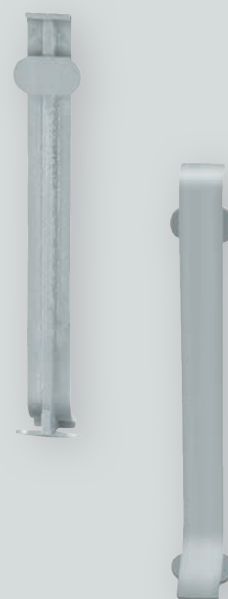

## Elegante Kanten-Optik.

Repac-Fliesenprofile sind unentbehrliche Klassiker für Fliesenbeläge an Wand und Boden. Abschluss- und Viertelkreisprofile schützen Kanten. Dehnungsfugenprofile schaffen den Ausgleich auf großen Flächen.

### Qualität

- Edelstahl, Aluminium oder Kunststoff
- Dehnfugen und Abschlüsse in entsprechender Höhe gestalten attraktiv auch Laminat-, Parkett- und Designböden





### Die Auswahl:

- Höhen ab 3 mm bis 22,5 mm
- Längen 100 / 250 cm
- in vielen Materialien und Dekoren

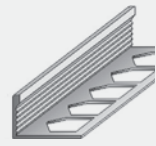

## Übersicht

Seite **Profile**

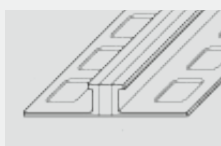
74	<p>Abschluss</p> <p>Aluminium 3-22,5 mm</p>	
75	<p>Abschluss Squareline 9-11 mm</p> <p>Ecken-Zubehör</p>	
76	<p>Abschluss</p> <p>Edelstahl 3-20 mm</p> <p>Kunststoff 6-12,5 mm</p>	
77	<p>Viertelkreisprofil</p> <p>Edelstahl 6-12,5 mm</p> <p>Kunststoff 6-10 mm</p>	
78	<p>Dehnungsfugenprofil</p> <p>Aluminium 3-6 mm</p> <p>Edelstahl 3-6 mm</p> <p>PVC 8-10 mm</p>	

# Fliesen-Abschlussprofil

Aluminium, hart, eloxiert



Höhe mm	Farbe	Länge cm	Verpackung	Artikel Nummer	VE Stück	EAN Code 400 5143...	Preis (Euro)
3	Silber	250	lose	1759 00	10	1759 0 1	
4,5	Silber	250	lose	1760 00	10	1760 0 7	
6	Silber	100	lose	1752 00	20	1752 0 8	
6	Silber	250	lose	1762 00	10	1762 0 5	
6	Blank	250	lose	1772 00	10	1772 0 2	
8	Silber	100	lose	1753 00	20	1753 0 7	
8	Silber	250	lose	1763 00	10	1763 0 4	
8	Blank	250	lose	1773 00	10	1773 0 1	
10	Silber	100	lose	1754 00	20	1754 0 6	
10	Silber	250	lose	1764 00	10	1764 0 3	
10	Blank	250	lose	1774 00	10	1774 0 0	
11	Silber	250	lose	1715 00	10	1715 0 7	
12,5	Silber	250	lose	1765 00	10	1765 0 2	
15	Silber	250	lose	1766 00	10	1766 0 1	

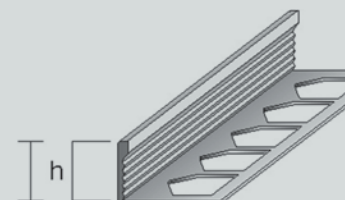

## Squareline Abschluss

Aluminium, hart, eloxiert

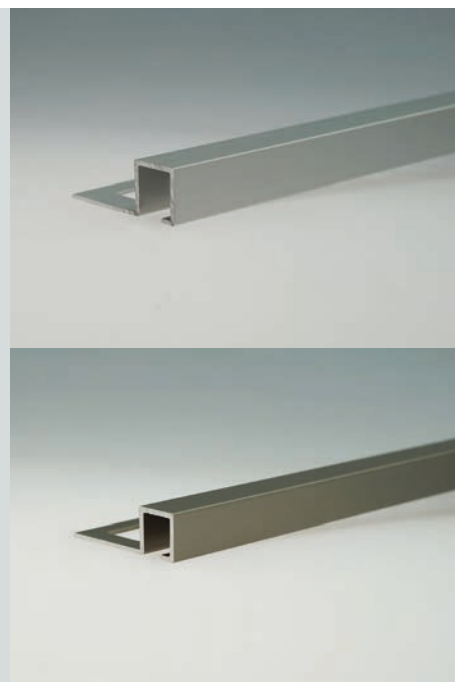

Höhe mm	Farbe	Verpackung	Länge cm	Artikel Nummer	VE Stück	EAN Code 400 5143...	Preis (Euro)
9	Silber	lose	250	1792 01	10	1792 1 3	
9	Titan	lose	250	1792 03	10	1792 3 7	
11	Silber	lose	250	1792 02	10	1792 2 0	
11	Titan	lose	250	1792 04	10	1792 4 4	

## Ecken-Zubehör Squareline

für Abschlüsse Squareline  
universell verwendbar als Innen- oder Außenecke  
2 Stück SB-verpackt im Polybeutel mit Dachreiter

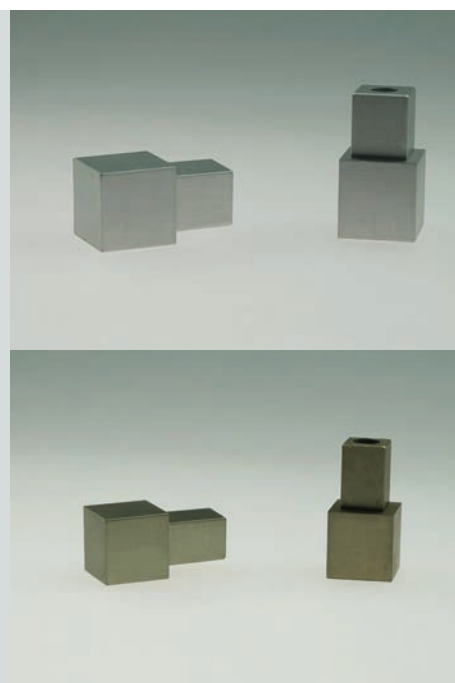

Höhe mm	Farbe	Verpackung	Artikel Nummer	VE Stück	EAN Code 400 5143...	Preis (Euro)
9	Silber	SB	2116 01	10	2116 1 8	
9	Titan	SB	2116 03	10	2116 3 0	
11	Silber	SB	2116 02	10	2116 2 3	
11	Titan	SB	2116 04	10	2116 4 7	

## Abschlussprofil Edelstahl

Edelstahl, V2A 1.4301

Höhe mm	Länge cm	Verpackung	Artikel Nummer	VE Stück	EAN Code 400 5143...	Preis (Euro)
3	250	lose	1699 00	10	1699 0 0	
4,5	250	lose	1701 20	10	1701 0 4	
6	100	lose	1710 00	20	1710 0 2	
6	250	lose	1777 00	10	1777 0 7	
8	100	lose	1711 00	20	1711 0 1	
8	250	lose	1741 20	10	1741 0 2	
10	100	lose	1712 00	20	1712 0 0	
10	250	lose	1742 20	10	1742 0 1	
12,5	100	lose	1713 00	20	1713 0 9	
12,5	250	lose	1743 20	10	1743 0 0	
15	250	lose	1781 00	10	1781 0 0	
20	250	lose	1702 20	10	1702 0 3	

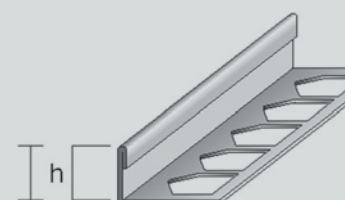

## Abschlussprofil Kunststoff

schlagzäh

Höhe mm	Farbe	Länge cm	Verpackung	Artikel Nummer	VE Stück	EAN Code 400 5143...	Preis (Euro)
6	Manhattangrau	250	lose	1776 02-E	20	1776 2 2	
6	Reinweiß	250	lose	1776 06-E	20	1776 6 0	
8	Manhattangrau	250	lose	1777 02-E	20	1777 2 1	
8	Reinweiß	250	lose	1777 06-E	20	1777 6 9	
10	Manhattangrau	250	lose	1778 02-E	20	1778 2 0	
10	Reinweiß	250	lose	1778 06-E	20	1778 6 8	
12,5	Manhattangrau	250	lose	1779 02-E	10	1779 2 9	
12,5	Reinweiß	250	lose	1779 06-E	10	1779 6 7	

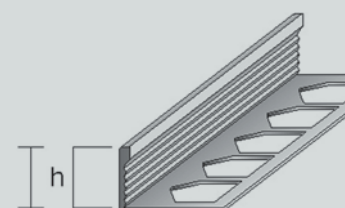

## Viertelkreisprofil Edelstahl

Edelstahl V2A 1.4301 poliert



Höhe mm	Länge cm	Verpackung	Artikel Nummer	VE Stück	EAN Code 400 5143...	Preis (Euro)
6	250	lose	1729 20	10	1729 0 0	
8	250	lose	1799 20	10	1799 0 9	
10	250	lose	1739 20	10	1739 0 7	
12,5	250	lose	1778 00	10	1778 0 6	

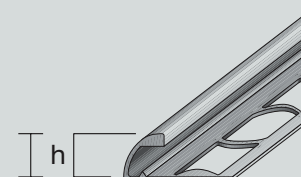

## Viertelkreisprofil Kunststoff

schlagzäh



Höhe mm	Farbe	Länge cm	Artikel Nummer	VE Stück	EAN Code 400 5143...	Preis (Euro)
6	Reinweiß	250	1781 06-E	20	1781 6 2	
8	Manhattangrau	250	1782 02-E	20	1782 2 3	
8	Reinweiß	250	1782 06-E	20	1782 6 1	
10	Manhattangrau	250	1783 02-E	20	1783 2 2	
10	Reinweiß	250	178306-E	20	1783 6 0	

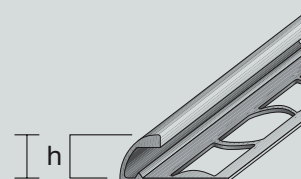

## Dehnungsfuge Aluminium

Aluminium, hart, mit grauer Einlage, 10 mm Stegbreite

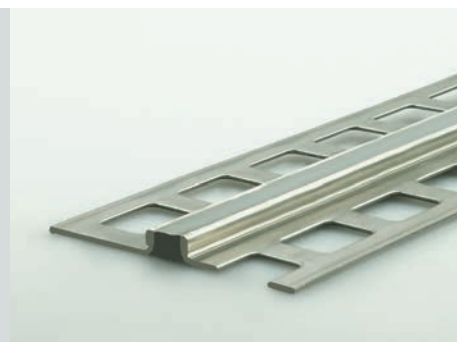

Höhe mm	Stegbreite mm	Länge cm	Artikel Nummer	VE Stück	EAN Code 400 5143...	Preis (Euro)
3	10	250	1787 01	10	1787 1 1	
4,5	10	250	1787 02	10	1787 2 8	
6	10	250	1787 03	10	1787 3 5	

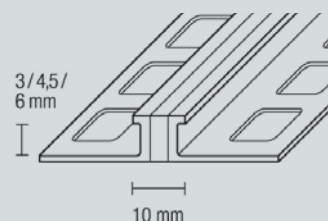

## Dehnungsfuge Edelstahl

Edelstahl, mit grauer Einlage, 8 mm Stegbreite

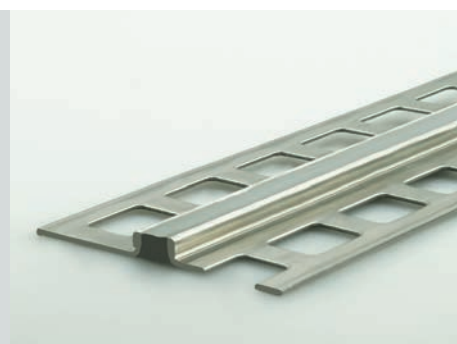

Höhe mm	Stegbreite mm	Länge cm	Artikel Nummer	VE Stück	EAN Code 400 5143...	Preis (Euro)
3	8	250	1788 01	10	1788 1 0	
4,5	8	250	1788 02	10	1788 2 7	
6	8	250	1788 03	10	1788 3 4	

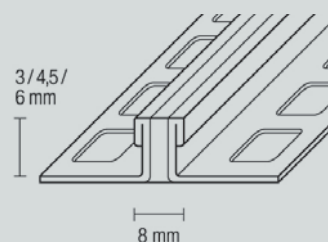



# Dehnungsfuge PVC

Weich- und Hart-PVC, manhattangrau

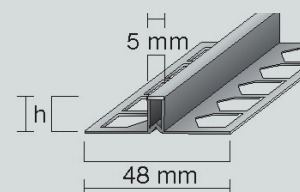

Höhe mm	Stegbreite mm	Länge cm	Artikel Nummer	VE Stück	EAN Code 400 5143...	Preis (Euro)
8	5	250	1789 00-E	20	1789 0 2	
10	5	250	1790 00-E	20	1790 0 8	

## Verlegeband Standard

Folienträger, zweiseitig klebend



Verpackung	Breite mm	Länge m	Artikel Nummer	VE Stück	EAN Code 400 5143...	Preis (Euro)
lose*	50	10	2712 00	60	2712 0 7	
lose	50	25	2722 00	30	2722 0 4	

## Verlegeband Super

Gewebetrag, zweiseitig klebend



Verpackung	Breite mm	Länge m	Artikel Nummer	VE Stück	EAN Code 400 5143...	Preis (Euro)
lose	50	25	2622 00	30	2622 0 5	

## Verlegeband Micro

für textile Vliesrücken, Stärke: ca. 450 µm  
 hexagonale Pilzkopfhaken, Hotmelt-Klebstoff, lösemittelfrei



Verpackung	Breite mm	Länge m	Artikel Nummer	VE Stück	EAN Code 400 5143...	Preis (Euro)
lose	50	10	2550 00	24	2550 0 9	
lose	50	25	2555 00	24	2555 0 4	
SB-verpackt	50	10	2550 50	6	2550 5 4	

\* Solange der Vorrat reicht.

## Verlegeband Profi

Spezial-Gewebeträger, zweiseitig klebend, für permanente Verklebung geeignet

Verpackung	Breite mm	Länge m	Artikel Nummer	VE Stück	EAN Code 400 5143...	Preis (Euro)
lose	25	25	2926 00	72	2926 0 8	
lose*	50	5	2905 00	36	2905 0 5	
lose	50	10	2910 00	36	2910 0 7	
lose	50	25	2925 00	30	2925 0 9	
SB-verpackt	50	25	2925 50	6	2925 5 4	



## Verlegeband Spezial

Spezial-Gewebeträger, zweiseitig klebend, für permanente Verklebung geeignet weitgehend weichmacherunempfindlich, insbesondere für PVC-Rückenbeschichtungen geeignet. Nicht für Kunststeinböden oder Marmor geeignet.



Verpackung	Breite mm	Länge m	Artikel Nummer	VE Stück	EAN Code 400 5143...	Preis (Euro)
lose	50	25	2935 00	30	2935 0 6	

## Kontaktband

Sockel-Klebeband mit Fadengelege, temperaturbeständig von -30°C bis +100°C, Kern-Innendurchmesser 85 mm

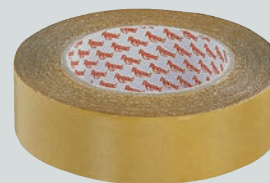

Verpackung	Breite mm	Länge m	Artikel Nummer	VE Stück	EAN Code 400 5143...	Preis (Euro)
lose*	45	50	2321 00	24	2321 0 9	

## Montageband

für steglose Teppich- und Kern-Sockelleisten, temperaturbeständig von -30°C bis +100°C, Kern-Innendurchmesser 85 mm

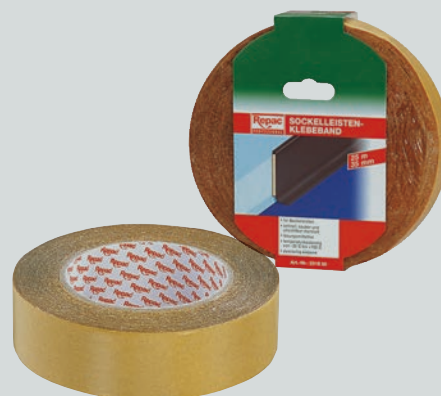

Verpackung	Breite mm	Länge m	Artikel Nummer	VE Stück	EAN Code 400 5143...	Preis (Euro)
lose	35	25	2318 00	8	2318 0 5	
SB-verpackt*	35	15	2316 50	6	2316 5 2	

## Alubedampftes Polyband

Verbindungs- und Nahtband für Isolierungen, selbstklebend, silber

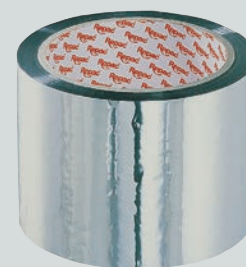

Verpackung	Breite mm	Länge m	Artikel Nummer	VE Stück	EAN Code 400 5143...	Preis (Euro)
lose	50	50	4417 00	18	4417 0 9	
lose	75	50	4416 00	24	4416 0 0	

\* Solange der Vorrat reicht.

## Malerkrepp 80°C

Lackierband bis 80°C

Verpackung	Breite mm	Länge m	Artikel Nummer	VE Stück	EAN Code 400 5143...	Preis (Euro)
lose	30	50	3330 00	32	3330 0 4	
lose	38	50	3338 00	24	3338 0 6	
lose	50	50	3350 00	24	3350 0 8	



## Vinyl-Abdeckband

weiß, quergerillt,  
 kurzfristig witterungsbeständig, UV-beständig  
 temperaturbeständig von -10°C bis +70°C ,

Verpackung	Breite mm	Länge m	Artikel Nummer	VE Stück	EAN Code 400 5143...	Preis (Euro)
lose	50	33	4465 00	36	4465 0 6	



Dieser Artikel ist nur lose ohne  
 SB-Verpackung erhältlich.

## Stretchfolie

zum Verpacken, Schützen, Umwickeln

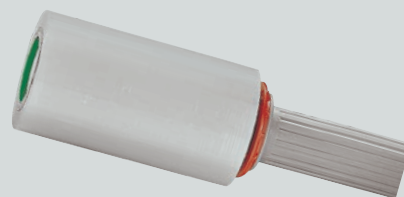

Variante	Farbe	Verpackung	Breite mm	Länge m	Artikel Nummer	VE Stück	EAN Code 400 5143...	Preis (Euro)
<b>Rolle (ohne Griff)</b>	Transparent	lose	100	150	4762 00	40	2222 6 1	
<b>Rolle</b>	Transparent	lose	500	300	6766 02	6	6766 2 0	

## Film mit individuellem Werbeaufdruck

Bandfarbe weiß oder gelb  
 Druck 1-3-farbig, Standardschriften sind inklusive

Es entstehen zusätzliche, einmalige Formkosten je Druckfarbe und ggf. für Firmenzeichen und Sonderschriften



Farbe	Verpackung	Breite mm	Länge m	Artikel Nummer	VE Stück	EAN Code 400 5143...	Preis (Euro)
<b>Weiß oder Gelb</b>	lose	50	66	4050 00	100	4050 0 8	

## Schutzfolie

schwach klebend, leicht abziehbar für den Innenbereich,  
 z.B. zum Zusammenhalten aufgerollter Teppichware  
 Bandfarbe blau, unbedruckt

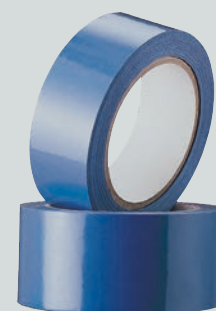

Variante	Farbe	Verpackung	Breite mm	Länge m	Artikel Nummer	VE Stück	EAN Code 400 5143...	Preis (Euro)
<b>Unbedruckt</b>	Blau	lose	19	66	4619 00	48	4619 0 5	
<b>Unbedruckt</b>	Blau	lose	38	66	4638 00	24	4638 0 0	
<b>Unbedruckt</b>	Blau	lose	50	66	4650 00	18	4650 0 2	

## Packband

leise abrollend, in den Qualitäten Standard und Super

Variante	Verpackung	Farbe	Breite mm	Länge m	Artikel Nummer	VE Stück	EAN Code 400 5143...	Preis (Euro)
Standard	lose	Transparent	50	66	4350 00	36	4350 0 5	
Standard	lose	Havanna-Braun	50	66	4750 00	36	4750 0 1	
Super 35 µm	lose	Havanna-Braun	50	66	4850 00	36	4850 0 0	



## Baufolie

Rollenware, transluzent

Abmessung m	Qualität	Bezeichnung	Artikel Nummer	VE Stück	EAN Code 400 5143...	Preis (Euro)
4 x 25	normal	Typ 200, Reg., Standard	6763 07	1	6763 7 8	

## Abfallsäcke

Je 15 Stück auf Rolle, aus starkem LDPE-Material 40 my, 120 L

Qualität	Stück pro Rolle	Bezeichnung	Artikel Nummer	VE Stück	EAN Code 400 5143...	Preis (Euro)
normal	15	LDPE - extra stark	6765 02	10	6765 2 1	

## Universalmesser Schnellwechselfverschluss

inkl. 3 Klagen, Druckguss



Verpackung	Farbe	Artikel Nummer	VE Stück	EAN Code	Preis (Euro)
SB	Blank / Schwarz	4FU 90 1040	12	6654 2 7	

## Universalmesser mit einziehbarer Klinge

inkl. Klinge, Druckguss

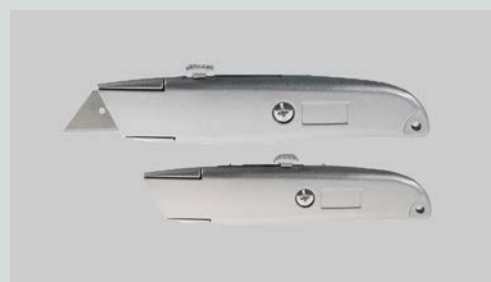

Verpackung	Farbe	Artikel Nummer	VE Stück	EAN Code	Preis (Euro)
SB	Blank	4FU 90 1050	12	6654 3 4	

## Multischneider

Aus bruchfestem Kunststoff mit auswechselbarer Trapezklinge,  
 Exaktes, sauberes und sicheres Schneiden zum Beispiel von:  
 Teppich-, PVC-, Kork- und Linoleumboden  
 Papier, Pappe und Folie



Verpackung	Farbe	Artikel Nummer	VE Stück	EAN Code	Preis (Euro)
SB	Schwarz	8950 00	10	8950 0 7	



## Delphin-Universalmesser Profi

Alu blank, im Kunststoff-Etui, ohne Klinge



Verpackung	Farbe	Artikel Nummer	VE Stück	EAN Code 400 5143...	Preis (Euro)
lose	Blank	8008 00	1	8008 0 3	

## Automatikmesser 18 mm

Kunststoff, inkl. Abbrechklinge

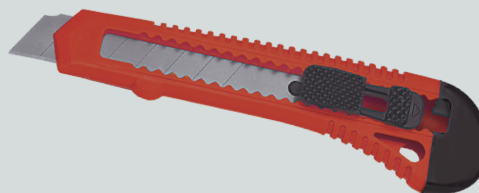

Verpackung	Farbe	Maß mm	Artikel Nummer	VE Stück	EAN Code 400 5143...	Preis (Euro)
lose	Rot	18	8033 00	48	8033 0 9	

## Abbrechklingen

Ersatzklingen 18 mm

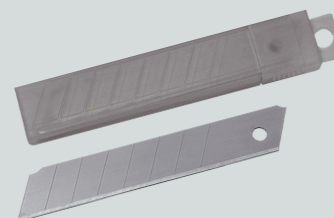

Verpackung	Inhalt	Maß mm	Artikel Nummer	VE Stück	EAN Code 400 5143...	Preis (Euro)
lose	100 Klinsen / 10 Boxen	18	8027 00	1	8027 0 8	

## Trapezklingen

Ersatzklinge für Universal- und Teppichmesser  
 legierter Stahl, eisgehärtet, Made in Solingen

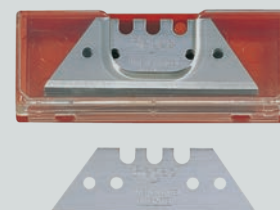

Verpackung	Inhalt	Ausführung	Maß mm	Artikel Nummer	VE Stück	EAN Code 400 5143...	Preis (Euro)
lose	100 Klingen / 10 Dispenser	chromlegiert	0,65	8021 00	1	8021 0 4	
SB-verpackt	5 Klingen / 1 Dispenser	chromlegiert	0,50	8012 00	10	8012 0 6	

## Hakenklingen

Ersatzklinge für Universal- und Teppichmesser  
 legierter Stahl, eisgehärtet, Made in Solingen



Verpackung	Inhalt	Ausführung	Maß mm	Artikel Nummer	VE Stück	EAN Code 400 5143...	Preis (Euro)
lose	100 Klingen / 10 Dispenser	chromlegiert	0,65	8023 00	1	8023 0 2	
SB-verpackt	5 Klingen / 1 Dispenser	chromlegiert	0,50	8013 00	10	8013 0 5	

## Superhaken-Klingen

Ersatzklinge für Universal- und Teppichmesser  
 legierter Stahl, eisgehärtet, Made in Solingen



Verpackung	Inhalt	Ausführung	Maß mm	Artikel Nummer	VE Stück	EAN Code 400 5143...	Preis (Euro)
lose	100 Klingen / 10 Dispenser	chromlegiert	0,65	8024 00	1	8024 0 1	
lose	100 Klingen / 10 Dispenser	wolframlegiert	0,65	8030 00	1	8030 0 2	

## Verlege-Set

Inhalt:

1 Multifunktionswerkzeug  
 (mit Schlagklotz-, Zügeisen-, Spachtel-, Zentimetermaß-,  
 Winkelfunktion und Bleistifthalterung),  
 inkl. 20 Kunststoffkeile und Bleistift

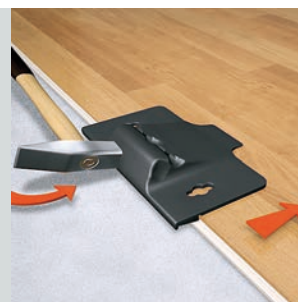

Verpackung	Artikel Nummer	VE Stück	EAN Code 400 5143...	Preis (Euro)
SB	8607 00	8	7774 4 0	

## Kunststoff-Heizkörperrosette 60 x 9 mm

universal für 15/18/22 mm Innenmaß  
 1 Stück inkl. Adapterringe, Kunststoff



Farbe	Verpackung	Artikel Nummer	VE Stück	EAN Code 400 5143...	Preis (Euro)
Weiß	SB	7904 06	10	7904 6 3	

## Teppich-Stop Super

Universalunterlage, für viele Untergründe geeignet, z. B. Teppich, Kork, Parkett, Laminat etc.  
 Polyestervlies, ca 130 g/m<sup>2</sup>, Acrylatklebstoff, beidseitig haftend, weichmacherbeständig, sofort begehbar



Breite cm	Länge cm	Verpackung	Artikel Nummer	VE Stück	EAN Code 400 5143...	Preis (Euro)
60	130	SB	7299 01	15	7299 1 3	
80	150	SB	7299 02	12	7299 2 0	
120	190	SB	7299 03	6	7299 3 7	
160	230	SB	7299 04	6	7299 4 4	
190	290	SB	7299 05	5	7299 5 1	

## Teppich-Stop Natur

für glatte Böden, insbesondere für Hartböden, z. B. Parkett, Laminat, Stein, Kork geeignet  
 aus natürlichen Rohstoffen, Jute/Naturkautschuk  
 TÜV geprüft stuhlrolleneeignet, sofort begehbar



Breite cm	Länge cm	Verpackung	Artikel Nummer	VE Stück	EAN Code 400 5143...	Preis (Euro)
160*	230	SB	7298 04	7	7298 4 5	
190*	290	SB	7298 05	5	7298 5 2	

\* Solange der Vorrat reicht.

## Montage-Set für Hamburger Leisten

für Hamburger Leisten ohne Fräsung, SB-verpackt  
 Inhalt: je 30 Schrauben 4,5 x 60 mm, Dübel 6 mm, weiße Abdeckkappen



Beschreibung	Artikel Nummer	VE Stück	EAN Code 400 5143...	Preis (Euro)
<b>SB-Komplett-Set</b> (30 Schrauben, Dübel, Kappen)	8637 00	20	8637 0 9	

## Schrauben & Dübel-Set 3x25 mm

Inhalt: 15 Schrauben (3 x 25 mm), 15 Dübel (5 mm)

Kopf-Variante	Ausführung	Länge mm	Verpackung	Artikel Nummer	VE Stück	EAN Code 400 5143...	Preis (Euro)
Kreuzschlitz	Vernickelt	25	SB	8591 00	20	8591 0 8	
Kreuzschlitz	Vermessingt	25	SB	8590 00	20	8590 0 9	
Kreuzschlitz	Sand	25	SB	8593 00	20	8593 0 6	
Kreuzschlitz	Brüniert	25	SB	8592 00	20	8592 0 7	

## Leistenstifte

lose oder SB-verpackt

Farbe	Länge mm	Verpackung	Inhalt Stk.	Artikel Nummer	VE Stück	EAN Code 400 5143...	Preis (Euro)
Verzinkt	25	SB	100	8511 00	20	8511 0 2	
Verzinkt	35	SB	100	8512 00	20	8512 0 1	
Verzinkt	25	lose	1.000	8514 00	1	8514 0 9	
Verzinkt	35	lose	1.000	8515 00	1	8515 0 8	

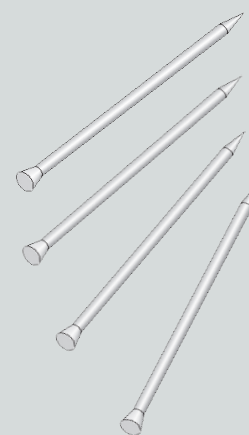

## Hohlprofil

selbstklebendes Gummiprofil für Spalten von 2-5 mm  
witterungs-, UV-, ozonbeständig, ca. 4-8 Jahre haltbar



Stärke mm	Breite mm	Länge m	Farbe	Verpackung	Artikel Nummer	VE Stück	EAN Code 400 5143...	Preis (Euro)
5	9	5	Weiß	SB	7028 06	24	7028 6 2	

## Kronenprofil

selbstklebendes Gummiprofil für Spalten von 1-3 mm  
witterungs-, UV-, ozonbeständig, ca. 4-8 Jahre haltbar

Stärke mm	Breite mm	Länge m	Farbe	Verpackung	Artikel Nummer	VE Stück	EAN Code 400 5143...	Preis (Euro)
4	9	5	Weiß	SB	7027 06	24	7027 6 3	

## Türbürste

Kunststoffprofil mit Abdichtbürste, selbstklebend

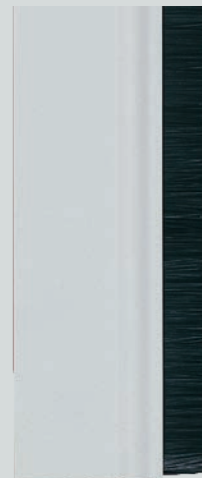

Farbe	Länge m	Verpackung	Artikel Nummer	VE Stück	EAN Code 400 5143...	Preis (Euro)
Transparent	0,98	SB	7225 66	20	6667 7 5	
Weiß	0,98	SB	7225 65	20	6667 6 8	



Repac Montagetechnik GmbH & Co. KG  
Ronnenberger Str. 15 • 30989 Gehrden  
Telefon + 49 5108 9291-0  
www.repac.de • Email: info@repac.de  
Bestellungen: orders@repac.de

